



Catalogue 2025

janvier A



Distributeur officiel pour la Suisse
de tous les produits SPANESI



SPANESI GYS CASCOS FITIM CORMACH
CMO DALCOM STANZANI TECNA
HELVI MIRKA



TESLA APPROUVE L'APPAREIL SPANESI POUR SON PROGRAMME DE REPARATION CORPORELLE
Le 16 janvier 2018, Tesla, Inc. a annoncé avoir ajouté trois nouveaux bancs de réparation structurelle Spanesi et le système de mesure tactile à sa liste d'équipements approuvés par les équipementiers, pour le programme Tesla Approved Body Shop.

- Liste d'équipements:
- 106 Bench
 - 106EXT Bench
 - Pista Bench
 - Universal Jig system
 - Touch Electronic Measuring System.



Homologations
constructeurs

Homologation
VAS



Distributeur officiel pour la Suisse de tous les produits SPANESI



Pack TESLA

–dès la page 7



GLUE DENT PULLING KIT
page 7

AUTOPULSE 220-M3
page 7

PACK TESLA - SPEEDLINER
page 8

GYSPOT PTI-s7 (6M)
page 8

Cabines de peinture

–dès la page 9



Cabines de peinture
page 10

Zones de préparation
page 11

Laboratoire de peinture
page 12

Cabines ouvertes
page 13

Matériel VAS / Système de mesure Syst. d'aspiration / Lampe séchage

–dès la page 14



Spanesi - VAS
page 14

GYS - VAS
page 15

Système de mesure
page 16

Système d'aspiration
page 17

Lampes de séchage
page 18

Poste de soudage par point Bras pour pointeuse

–dès la page 20



GYSPOT EVOLUTION PTI-s7
page 20

GYSPOT PTI GENIUS
page 21

GYSPOT BP GENIUS
page 22

GYSPOT PTI NEO
page 23

GYSPOT PTI EXPERT
page 23



BRAS EN C
page 24

BRAS EN X
page 25

BRAS G
page 26

Appareils de débosselage

–dès la page 27



PROLINER PRO 400
page 27

GYSPOT PRO 230
page 27

GYSPOT EXPERT 400
page 28

GYSPOT 3904
page 28

GYSPOT ARCPULL 200
page 29



GYSPOT ARCPULL 350
page 29

PROLINER ARCPULL 200
page 30

SPEEDLINER PREMIUM 200
page 30

SPEEDLINER PREMIUM 350
page 30

DENTSTATION PREMIUM
page 31

Poste à souder MIG / MAG

–dès la page 32



M1 GYS AUTO
page 32

T1 GYS AUTO DV équipé
page 32

KRONOS 250M
page 33

MULTIPEARL 210-4XL
page 33

UNITECH 358c
page 34



E3 GYS AUTO
page 34

AUTOPULSE 220 - M3
page 35

AUTOPULSE 320 - T3
page 36

P GYS AUTO
page 37

MULTIWELD 250T
page 38



MONOGYS 200-4CS
page 38

TITANIUM 230 AC/DC FV
page 39

PROGYS 180A
page 39

PROGYS 200A PFC
page 39

PROTIG 201 AC/DC FV
page 40



PROTIG 201L AC/DC
page 40

Postes à souder MMA
Inverter
page 41

MULTIWELD 200M
page 42

MULTIWELD 250T-C - avec
accessoires
page 42

Postes à souder MIG-Smart-
mig
page 43



EASYMIG 150
page 43

Poste Plasma / Induction

–dès la page 44



PLASMA CUTTER 70 CT TRI
page 44

PLASMA CUTTER 45 CT
page 44

PLASMA CUTTER 30 FV
page 44

PLASMA EASYCUT 40
page 44

GYSDUCTION AUTO
page 45

**Riveteuse / Workstation Gyspress
Accessoires riveteuse / Matrices**

–dès la page 47



GYSPRESS 10T
page 47

WORKSTATION GYSPRESS
page 48

Accessoires riveteuse
page 49

Boites Matrices Gyspress
page 50

**Levage / Lifts / Bancs de redressement /
Equerres de tirage / 2 colonnes**

-dès la page 51



Multibench Package
page 51

Ponybench BT Plus
page 52

Minibench maxiplus
page 52

PONYBENCH PR PLUS
page 52

Master 5000
page 53



Equerres de tirage pour
bancs FITIM
page 54

L 3000N
page 55

L 3300 EVO
page 55

L 3300
page 56

L 3400
page 56

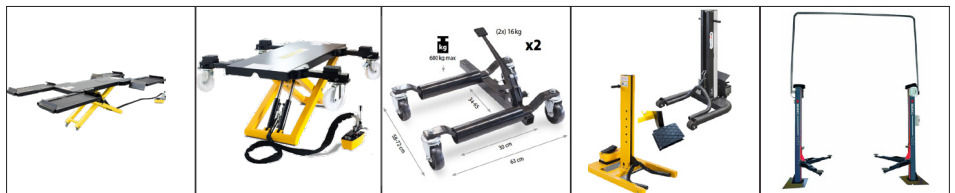

Spider Rolling Lift EVO
page 57

Rolling Lift BSR
page 58

Jacks mécaniques
page 58

Lift / Lift mobiles
page 58

Ponts élévateurs à deux
colonnes
page 60

**Système de tirage/ Equerres de tirage
Outils de tirage**

-dès la page 61



SMART PULLER SILVER
page 61

ELECTRO POWER IC
page 61

ÉQUERRE DE TIRAGE
page 62

DRAW ALIGNER PRO
page 62

Monster System
page 63



AIRFIX DRAW ALIGNER
page 63

Mat XL pour AIRFIX
DRAW ALIGNER
page 63

SPANESI FLASH
90STR00010
page 63

PULL UP
page 64

Outils de tirage
page 66

Outils de tirage
page 67

Outils de débosselage / Outillage pour Plastiques

—dès la page 69



Lampe de débosselage
page 69

Débosselage sans peinture
page 70

Débosselage sans peinture
page 71

Outils de débosselage
page 72

Outils de débosselage rapide ACIER
page 73



Outils de débosselage rapide ALU
page 74

Débosselage - Barres / Leviers / Griffes
page 75

Outillage pour Plastiques
page 77

MIRKA Ponçuses / Pack / Accessoires

—dès la page 78



Ponçuses MIRKA
page 78

PACK Ponçuses MIRKA
page 79

Accessoires Ponçuse
page 80

Divers Outils / Outillages / Accessoires

—dès la page 81



Démonte pneus / Equilibreuse
page 81

Formeurs / Plieuses
page 83

Minitop / Technique Autogène
page 84

Chargeurs / Testeurs
page 85

Outils / Accessoires Atelier Divers
page 86



Compresseurs
page 88

Servante / Outillage
page 89

Supports / Chariots
page 95

Chariots pour Appareils
page 96

Roue Universelle / Crics
page 97

Consommables

—dès la page 98



Consommables / bobines / baguette TIG / électrodes
page 98

Masques / Torches
page 101

Consommables torches TIG
page 102

Consommables torches MIG/MAG
page 103

Consommables Plasma
page 105



Consommables Débousse-
lage Acier
page 106

Consommables Débousse-
lage Alu
page 107

Consommables Rivetage /
Plastiques
page 108

Protection collective /
Autres
page 109

← sommaire

PACK TESLA – GLUE DENT PULLING KIT 008861

1'625.25



008861 - PACK TESLA – GLUE DENT PULLING KIT

058699	GLUE PULLER PRO	1
050686	LEVELLING LEVER WITHOUT HOOK	1
057364	GLUE LIFTER	1
049734	6 GRIPPING MULTIHOOK HEAD	1
050792	3 LIFTING RODS 150MM – 300MM – 500MM	1
051195	SET OF 4 RUBBER TOOLS	1
051447	WOOD Mallet	1
052840	CONTOUR GAUGE 250MM	1
020986	4 ALU HAMMER KIT	1
048089	SET OF 3 YELLOW CONICAL PLASTIC MULTIPADS SIZE 6x22x156mm	1
048119	SET OF 3 RED FLAT PLASTIC MULTIPADS SIZE 6x22x156mm	1
048072	SET OF 3 GREEN SPHERICAL PLASTIC MULTIPADS SIZE 6x22x156mm	1
048102	SET OF 3 BLUE FLAT PLASTIC MULTIPADS SIZE 6x36x156mm	1
048096	SET OF 3 GREY FLAT PLASTIC MULTIPADS 6x50x156mm	1
052888	SET OF 6 PENCIL PUNCHES	1

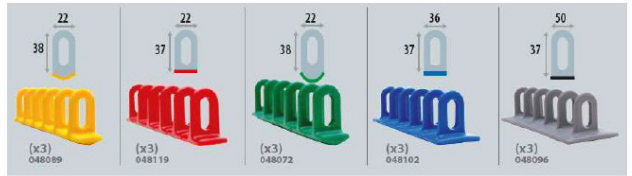

PACK TESLA – AUTOPULSE 220-M3 008830

6'350.-

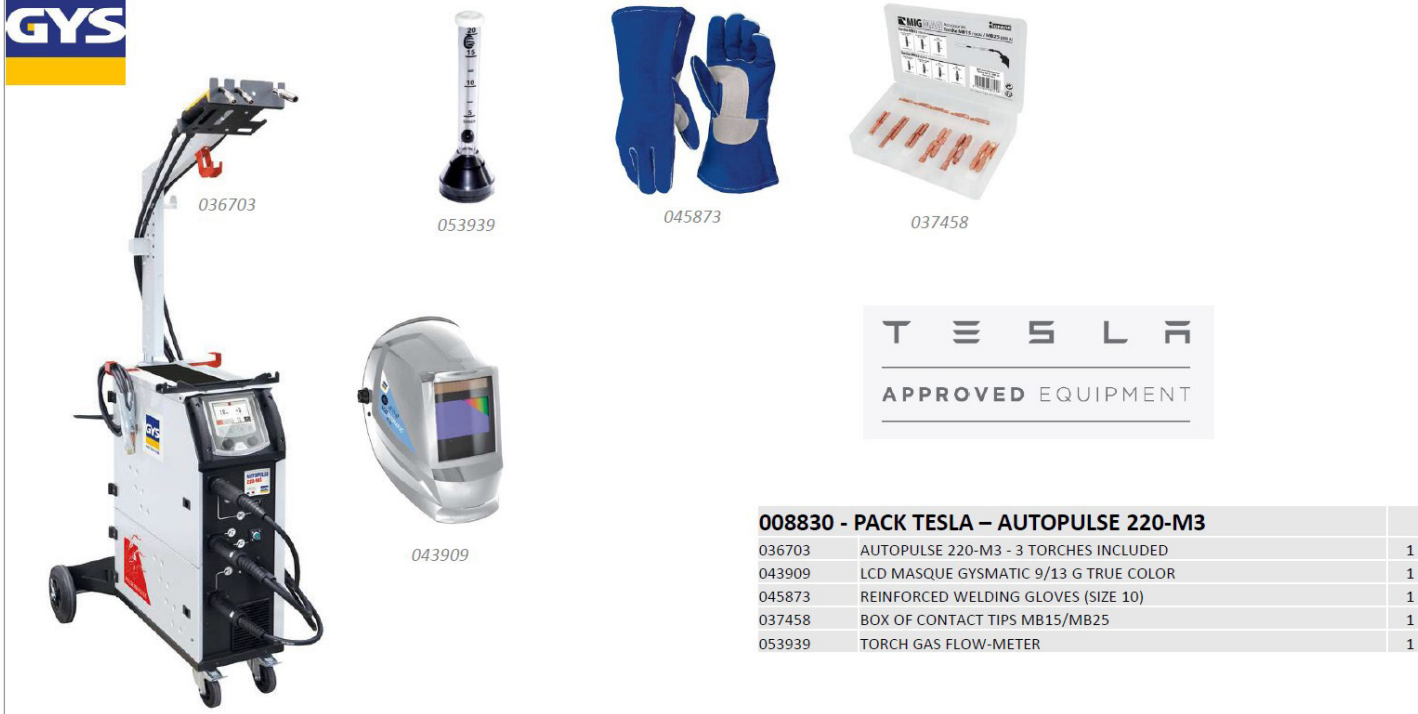

008830 - PACK TESLA – AUTOPULSE 220-M3

036703	AUTOPULSE 220-M3 - 3 TORCHES INCLUDED	1
043909	LCD MASQUE GYSMATIC 9/13 G TRUE COLOR	1
045873	REINFORCED WELDING GLOVES (SIZE 10)	1
037458	BOX OF CONTACT TIPS MB15/MB25	1
053939	TORCH GAS FLOW-METER	1

← sommaire

PACK TESLA - SPEEDLINER EXPERT 230 + ARCPULL 200 008724

8'290.-



TESLA
APPROVED EQUIPMENT

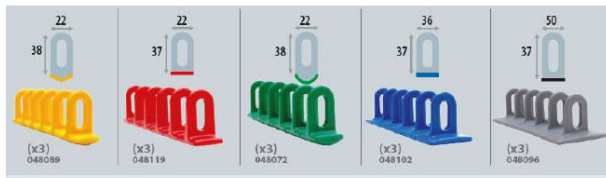
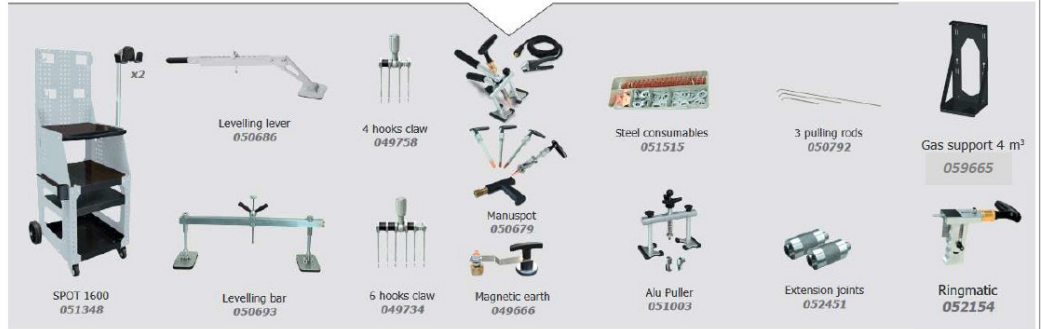

PACK TESLA - GYSPOT PTI-s7 (6M) 008823

15'500.-



TESLA
APPROVED EQUIPMENT



008823 - PACK TESLA - GYSPOT PTI-s7 (6M)

020887	GYSPOT INVERTER EVOLUTION PTI-s7 (6M)	1
022942	BOOM	1
060821	SET OF 3 ISOLATED C ARMS (C2 + C3 + C4)	1
022409	ISOLATED C6 ARM	1
051720	GYRO 360° FOR PTI C CLAMP	1
052246	COOLING LIQUID SPECIFIC WELDING MACHINES - 10 LITERS	3

← sommaire

Spanesi cabines de peinture , zones de préparation, laboratoire peinture



N'hésitez pas à nous contacter pour l'aménagement et la réalisation de vos projets de cabines de peinture.

D'après vos plans de carrosserie, nous réalisons un schéma d'implantation 2D/3D avec un devis suivant la puissance que vous désirez ainsi que divers options , rampes extérieures, coins plafonniers avec néons, inverter, etc...

- Utilisation facile du tableau de commandes
- Pression & température auto régulées
- Enregistrement des consommations
- Fonction économie pour réduction consommations d'énergies

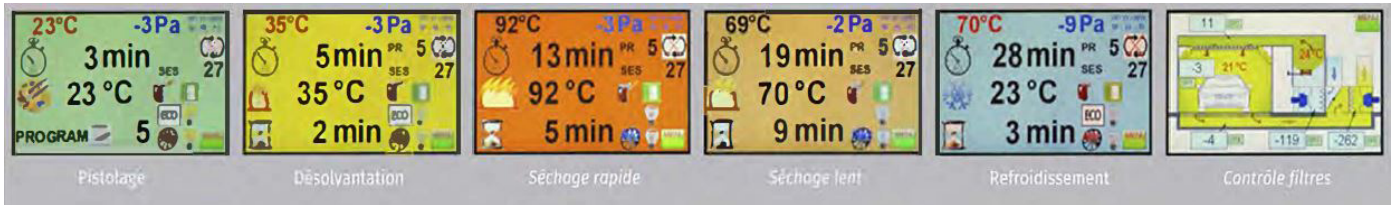

Exemple réalisation avec cabine, box peinture, zone de préparation avec lift

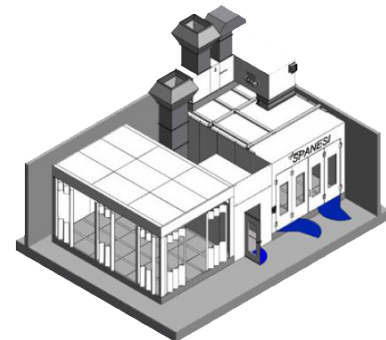
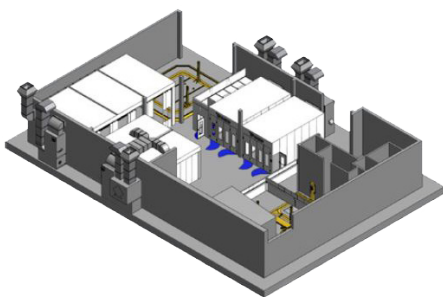

Exemple de plans en 3D que nous pouvons réaliser pour votre futur installation

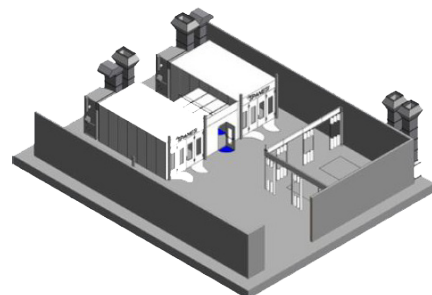
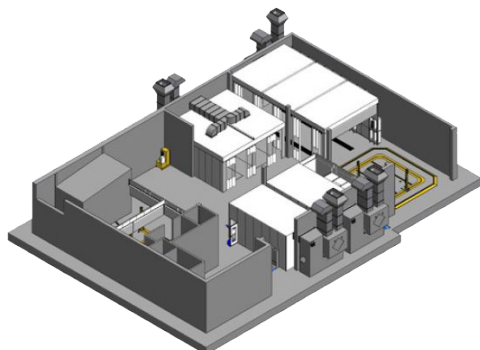

Cabine Giotto



La cabine Giotto est disponible en versions 7,5 kW et 11 kW. C'est une cabine extrêmement personnalisable: grâce aux nombreuses fonctionnalités optionnelles disponible auprès de Spanesi, il peut être adapté aux différents besoins et souhaits du client.



Ces cabines de la gamme Spanesi sont de dimensions 2700 x 4000 x 7000 mm, peuvent être posées sur génie civil ou caisson métallique posé sur le sol avec rampes d'accès, ce sont quelques modèles disponibles dans la gamme et vous pouvez commander une cabine avec vos propres dimensions suivant votre plan d'implantation.

Prenez contact avec nous pour avoir un devis correspondant à ce qu'il vous faut d'après vos besoins et vos plans !

Chaque offre détaillée sera remis avec plan d'implantation en 2D et 3D

Cabine Michelangelo



La cabine Michelangelo allie hautes performances et design innovant grâce à sa face avant larges fenêtres. Les technologies utilisées pour cette cabine de pulvérisation sont à la pointe de la technologie et la positionnent donc dans le haut de gamme des fours.



Cabine Electra 11kW / Electra Light 11kW



ELECTRA a été développé avec les technologies « vertes » les plus avancées. C'est un cabine de pulvérisation et de séchage avancée qui n'utilise pas de carburant, mais seulement l'énergie électrique (donc il n'y a pas de brûleur).



← sommaire

Comme pour les cabines, les zones de préparation (voir les photos ci-dessous) peuvent être aménagées selon vos besoins, zone simple, zones double, avec ou sans extracteur d'air, différentes puissances, avec ou sans lift, avec plénum ou sans, etc....

Prenez contact avec nous pour avoir une offre correspondante à ce qu'il vous faut d'après vos besoins et vos plans !



Le soubassement d'une aire de préparation peut être encastré (3 ou 5 rangées de caillebotis), ou posé au sol (5 rangées de caillebotis) avec une hauteur de 330 ou 180mm

EXTRACTEURS AIRE DE PREPARATION

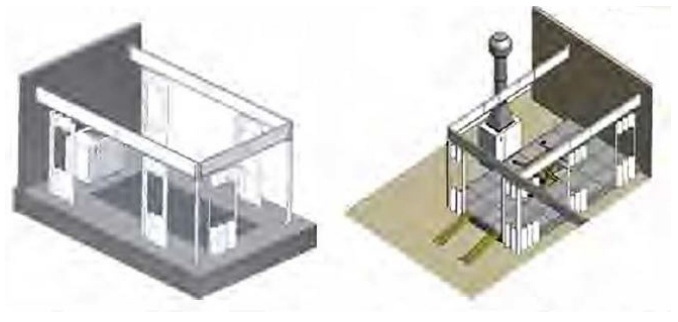

EINSTEIN 1 dès 24'552.-

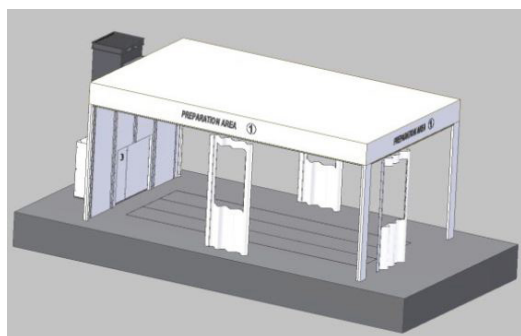

A ajouter à ce tarif de base, les prix concernant : les conduits et cheminée (suivant longueur), le transport, le montage (env. 2 semaines avec un technicien Spanesi), les différentes options, la mise en service.

Tous les travaux de maçonnerie et d'électricité sont à la charge du client.

Useful Dimensions	4000 x 7000 x H 2900 mm
Extractor	Power 5,5kW - Capacity 22.000 m³/h
Suction (downdraft)	3 lines of grated floor
Power Supply	400V 3Ph + n 50Hz
Total Power Absorbed	7 kW
Basement	15 grates and paint stop filter supports

DEMANDER UN DEVIS



Tous nos laboratoires de stockage peinture sont réalisés avec des panneaux isolés de 52mm d'épaisseur en tôle zinguée prépeinte en blanc. Équipés de plafonnier encastré étanche (le nombre varie selon la dimensions). Asservissement de l'éclairage au renouvellement d'air. Ventilateur d'extraction ATEX, armoire de commandes avec protections et porte de service avec hublot en verre trempé munie d'une barre anti panique. Alimentation 400V triphasé.

Laboratoires de peinture avec dimension standard

- A) Dimension laboratoire peinture Larg.2000 x Prof.3000 x (H) 2700 mm
 90MXBOX100 avec plafonnier à 3 néons (30W) **8'280.-**

- B) Dimension laboratoire peinture Larg.3000 x Prof.3000 x (H) 2700 mm
 90MXBOX240 avec plafonnier à 3 néons (30W) **9'168.-**

- C) Dimension laboratoire peinture Larg.3000 x Prof.4000 x (H) 2700 mm
 90MXBOX260 avec plafonnier à 3 néons (30W) **10'596.-**

Prix indiqués sans transport, montage et essai.
 (Arrivée et raccordement électrique à charge du client)

Demandez un devis pour un laboratoire de peinture aux dimensions différentes des standard



CABINES OUVERTES 3 longueurs disponibles 2, 3 et 4 mètres.

Toutes les cabines ouvertes SPANESI de type industrie répondent aux normes en vigueur.

En effet, elles sont destinées à répondre aux demandes dans les ateliers où l'application des apprêts, peinture et vernis, est nécessaire.

Elles permettent d'éviter d'immobiliser la cabine principale pour les phases d'apprêtage ou laque de finition pour certaines pièces.

Elles sont toutes équipées d'origine de filtre mixte sec et papier évitant ainsi le changement de filtre trop souvent et donc d'augmenter la productivité.

Ces filtres se changent aisément en moins de 5 minutes.

Les filtres en carton traité plissé et perforé ont été conçus sur le principe de séparation par inertie. Le concept de ce filtre contraint les particules solides dans le flux d'air aspiré à changer de direction plusieurs fois lors de leur passage au travers du filtre, en déposant de ce fait les parties solides sur les parois du filtre ; tandis que l'air continue à circuler librement au travers des perforations.

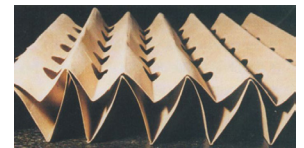

Les ventilateurs centrifuges à double ouïes avec moteur électrique aux normes CE IP55 équipent toutes les cabines ouvertes, la transmission par courroie assure un entretien minime. Ces ventilateurs, de par leur conception, sont très silencieux.



Les armoires de commande sont toutes équipées d'origine de bouton marche / arrêt avec protection de chaque composant électrique et d'un dépressiomètre sonore et visuel permettant d'indiquer à l'opérateur le moment de changer les filtres.

L'éclairage fourni dans toutes nos cabines se compose de rampes*

2 x 36 w, longueur 1m20, sous verre dormant étanche armé IP55 :

* 1 rampe pour les modèles 90CABAP010 et 90CABAP020

* 2 rampes pour le modèle 90CABAP030

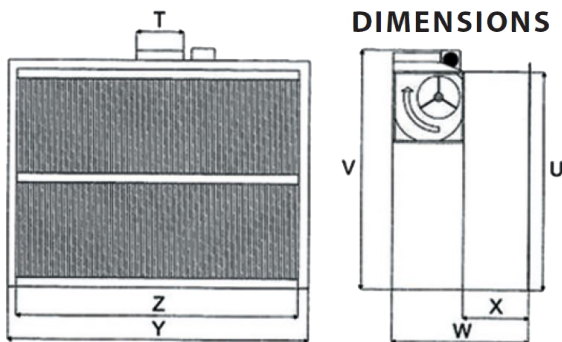

90CABAP010 largeur 2m **5'724.-**

90CABAP020 largeur 3m **6'540.-**

90CABAP030 largeur 4m **8'580.-**

(ne sont pas inclus transport et montage)

Code	Largeur		Profondeur		Hauteur		Ventilateur m3/h	Diam mm	Moteur	
	Utile	Hors tout	Utile	Hors tout	Utile	Hors tout			kw	v
	Z	Y	X	W	U	V				
90CABAP010	2000	2070	600	1420	2300	2500	8800	400	1.5	400
90CABAP020	3000	3070	600	1420	2300	2500	18000	500	2.2	4
90CABAP030	4000	4070	600	1420	2300	2650	22000	630	4	4

Chaque cabine peut être équipée d'avancée de 1400 mm avec éclairage permettant ainsi de mieux canaliser l'air lors de l'application.

- **90PROCA010** Kit d'extension cabine ouverte 4 mètres **2'268.-**
- **90PROCA020** Kit d'extension cabine ouverte 3 mètres **1'860.-**
- **90PROCA030** Kit d'extension cabine ouverte 2 mètres **1'704.-**

Programme Spanesi pour les appareils VAS

Spanesi est un leader dans la fourniture de matériel de carrosserie. Pour la coopération avec Volkswagen et Porsche, Spanesi a conçu et mis en œuvre un banc universel et un système de mesure électronique offrir une performance remarquable et une réparation de qualité. Compte tenu des excellentes normes techniques et de qualité de ses technologies Spanesi est Partenaire VAS pour les programmes de diagnostic, de réparation et de contrôle.



Banc de redressement

Le banc Spanesi a été conçu et conçu pour supporter les efforts de traction les plus intenses. Il est fait avec les matériaux les plus durables et fiables pour correspondre à leurs performances et ne pas diminuer au minimum au fil des ans. Dispositif de levage pantographe double effet avec une capacité de charge de 5000 kg et une hauteur de levage de 1,6 mètres.

Le prix comprends (comme sur photo) :

VAS 811 017/1

Banc 5m avec kit racks et traverses

23'280.-

VAS 811 017/4

Elévateur électrohydraulique à pantographe mod. sl170 avec Unité de commande 400V 50Hz 3 phases

13'713.60

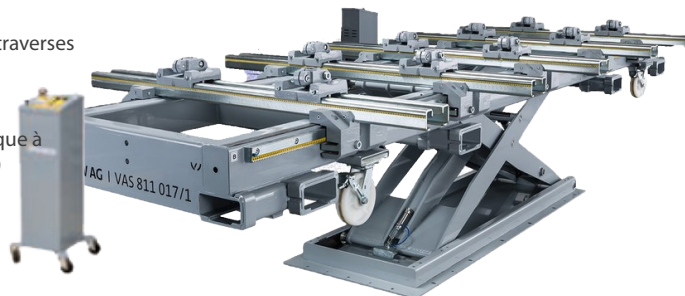

VAS 811 017/5

Plates-formes et rampes

2'292.-

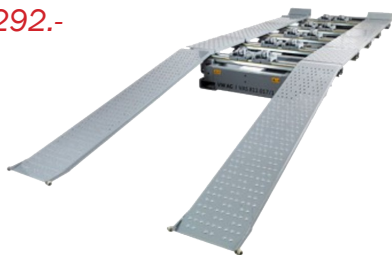

Le banc de redressement complet avec accessoires

77'877.60



VAS 811 017/6

Equerre de tirage 10t avec kit de tirage

7'174.80



VAS 811 017/8

Set spécial vis
Vis spécifiques fournies pour l'ancrage

978.-



VAS 811 017/11

Superstructure
Les parties supérieures du Véhicule sont ancrés (par exemple charnières et récepteurs de porte).

10'794.-



VAS 811 017/3

Chariot outillage
Accessoires à tout dommage

15'483.60

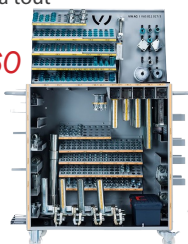

VAS 811 017/7

Chariot de chargement de véhicules

2'343.60



VAS 811 017/9

Kit de bagues en aluminium Ergal

1'818.-



EN OPTION :

VAS 811 019

Touch - Système de mesure électronique
Diagnostic de dommages en quelques minutes, avec une extrême facilité seulement 3 mesures

28'593.60



VAS 811 017/12

Accessoire utilisé pour attacher le bras de mesure tactile sur la traverse du banc.

175.20



VAS 811 017/10

Kit de rails pour le système tactile sur le banc. Faites glisser l'instrument rapidement sur le banc.

5'768.40



VAS 811 015

Touch Portable
Light système de mesure électronique

25'950.-



VAS 821 101 021952

HOMOLOGUÉ par le GROUPE VOLKSWAGEN

Pour le soudage de panneaux d'acier de haute à très haute résistance ainsi que de panneaux durcis à haute température. Surveillance complète du processus de soudage et contrôle automatique. La surveillance du processus régulé de la pression de contact, du courant de soudage et de la puissance garantit une qualité de soudage par points constante. Toutes les perturbations telles que les résidus de peinture, les couches creuses, etc. sont détectées en mode automatique et compensées autant que possible de façon adaptative. Un message en texte clair s'affiche sur l'écran de l'unité si la tolérance de contrôle est dépassée. C-clamp de transformateur pour souder toutes sortes d'acier. La manipulation est facile grâce au faible poids (environ 12 kg). Large portée avec câble de serrage de 4 m. Support de câble avec équilibreur à ressort et anneau orbital. Télécommande sur pince à souder.

Sortie de soudage:

- max. 14 500A
- Surveillance du courant constant
- Message acoustique si la valeur de tolérance n'est pas atteinte
- Basse consommation énergétique

Pression de contact d'électrode:

- Réglage automatique de la pression de contact
- Force d'électrode maximale: 550daN à 8 bar
- Liquide refroidi jusqu'aux bouchons d'électrode

Opération:

- Mode automatique, réglage entièrement automatique des paramètres de soudage
- 7 modes de réglage répondent à toutes les demandes de possibilités de réglage

Mémoire de paramètres:

- Fente pour carte SD pour le stockage des paramètres de soudage
- Logiciel de transfert de données vers un PC

Les données:

- Tension d'entrée: U1N 3 ~ 400 V- 50/60 Hz
- Connexion secteur: I1N 25 A
- Puissance nominale avec 50% d'activation: S50 20 kVA
- max. performance ininterrompue: S50 14 kVA
- max. performance de soudage: Smax 80 kVA
- Tension secondaire: U2d 7 VDC
- max. Courant de court-circuit: 12cc 14500 A
- max. courant permanent: I2P 1800 A
- max. courant de soudage régulé: 13000 A
- Fusible secteur: 25 A action retardée D
- Courant résiduel: 30 mA
- Plage de température de fonctionnement: + 5 C / + 45 C
- Plage de température de transport et de stockage: -20 C / + 70 C
- max. humidité de l'air: 80%
- Protection contre les surcharges thermiques: Onduleur 70 C, indice de protection IP 21
- Largeur: 610 mm, profondeur: 720 mm, hauteur: 2260 mm
- Poids: 100 kg
- Longueur du câble secteur: 8 m
- Longueur du câble de serrage: 4 m
- max. pression d'alimentation en air: 10 bar
- Débit de liquide de refroidissement: 2 litres / min.
- min. pression de contact régulée: F min.100 daN
- max. pression de contact régulée: F max.550 daN



16'900.-

Livré avec bras :

- 1 welding arm C2 for C-clamp
- 1 welding arm C3 for C-clamp
- 1 welding arm C4 for C-clamp
- 1 welding arm C6 for C-clamp
- 1 tube of contact paste
- 1 wrench for loosening welding caps



TOUCH - Mesure électronique

Système électronique du contrôle et mesure des soubassements et train roulant. Le système de mesure électronique TOUCH, est un outil permettant le contrôle et la mesure des soubassements. Le système de mesure électronique Spanesi est le premier appareil de mesure unique au monde reconnu pour sa facilité d'emploi et sa vitesse de travail. Le TOUCH est reconnu comme l'un des meilleurs systèmes de mesure électronique par les plus grands constructeurs automobiles, les experts ainsi que les centres de formations.



28'422.-

Plus de 6000 véhicules présents dans notre base de données

Avec le Touch, nous sommes en mesure de connaître la longueur, la largeur et la diagonale de 2 points, tous les points, en regardant seulement sur l'écran.

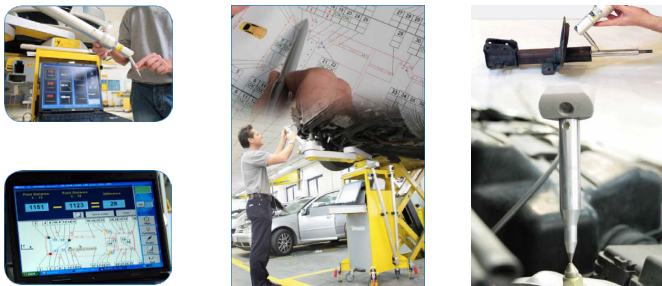

TOUCH permet de gérer les flux dans l'atelier grâce dans un premier temps à la réalisation d'un diagnostic imprimable, permet également de contrôler des pièces mécaniques (amortisseurs, triangle, charnière de porte ...).

90TOUCP120

Touch Portable sans ordinateur ni imprimante, avec rallonges, housse de protection et cd-rom avec software

TOUCH BIKE

Touch bike, un système de mesure électronique qui permet d'effectuer rapidement un diagnostic sur une moto.

27'375,60

90TOUCM110

Touch bike portable pour motos avec ordinateur, imprimante, rallonges, housse de protection et cd-rom avec software



KIT TOUCH WHEELS

JEU REGLAGE ROUES

Positionnement et centrage de l'outil. Vous n'avez qu'à stabiliser le chariot sur le sol, le centrer avec le véhicule, fixer le support spécial des roues et mesurer deux points de référence sur le véhicule

90KREGW010

3'318.-

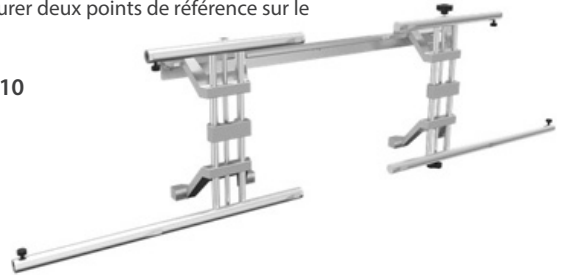

TOUCH 4.0

Design élégant et raffiné

Conçu selon les normes du programme «Spanesi 360° Concept», pour une carrosserie belle, propre et accueillante. Il contient tous les accessoires nécessaires à la mesure, avec un espace pour le pc et un pour l'imprimante

90TOUCP220

30'764,40

Le Touch 4.0 comprend :

- bras touch
- chariot 4.0
- valise de transport
- clé bluetooth
- alimentation bras
- rallonges
- 3 probes (100-200-350mm)
- feuille de protection



BRAS DE MESURE 2D

Mètre telescopique digital 2D électronique (magnétique) avec accessoires et software

90MTD2D050

3'718,80



BRAS DE MESURE 3D

Mètre telescopique digital 3D électronique (magnétique) avec accessoires et software

90MTD3D050

4'741,20



← sommaire

TWISTER 6M

SYSTEME D'ASPIRATION COMPLET MUREL TWISTER 6m.



6'508,80

Le prix comprends :

- 90TWIS02 Twister 230v 50hz 1,1kw avec nettoyages de filtres auto.
- 90BA011101 Bras articulé longueur 6m.
- 90CEP11301 Boîtier d'aspiration pitagora 230/230v 16a
- 90KA01CE Groupe pneumatique avec n.04 raccords rapide ani
- 90204655 Plaque de fixation au mur

Plusieurs options sont disponibles comme la puissance du Twister, la longueur du bras, différents boîtiers d'aspirations, etc....

Les prix varient suivant les options choisies !

PINOCCHIO

BRAS ARTICULES COMPLET PINOCCHIO 7m.

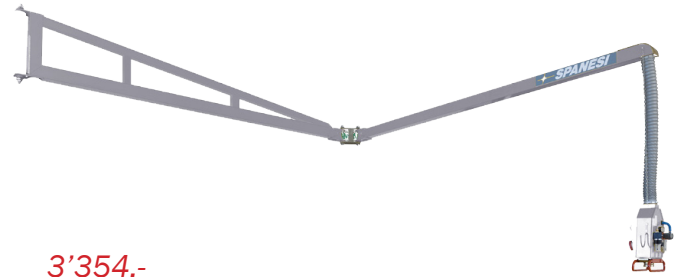

3'354.-

Le prix comprends :

- 90BA012101 bras articulé longueur 7m.
- 90204655 plaque de fixation au mur
- 90CEP12301 boîtier d'aspiration pitagora 230/400v 16a 4 poles
- 90KA01CE groupe pneumatique avec n.04 raccords rapide ani

Plusieurs options sont disponibles comme la plaque de fixation, la longueur du bras, différents boîtiers d'aspirations, etc....

Les prix varient suivant les options choisies !



TYPHOON 4BS-PLUS

CENTRALE ASPIRANTE INSONORISEE AVEC TECHNOLOGIE INVERTER



12'159,60

- 904B0506 Groupe aspirant mod.4BS-plus 7,5kW (portée d'air nominal: 620mc/h) 400v 3f 50/60Hz avec inverter

Plusieurs groupes aspirant sont disponibles dans notre gamme, inverter ou pas, puissance de 3kW à 15kW, etc...

TYPHOON 3B/S

CENTRALE D'ASPIRATION INSONORISEE

- 903B0102 3kw (portée air nominale 300mc/h) 400v 3f 50hz.

6'694,80



TURBO PLUS

La puissance de 2300Watts de l'aspirateur présent sur tous les modèles de centrale mobile d'aspiration (servante de ponçage) Spanesi permet de pouvoir utiliser 2 ponceuses en simultanées

- 90CARRT010 Poste mobile pour poncer avec nettoyage semi-automatique (tuyau flexible et ponceuse ne sont pas compris)

2'760.-

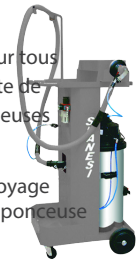

PONCEUSE PNEUMATIQUE

- SP767031 5,0mm
- ou
- SP767032 2,5mm

427,20



Contactez-nous pour le choix correct du groupe aspirant (nous vous suggérons de faire un dessin ou plant avec indiqués le numéro des outils maximums en usage en même temps, la position et la distance entre le groupe aspirant et les points d'usage). Nous serons heureux de vous faire une offre correspondant à vos besoins !

← sommaire

LAMPE UV-A LED PORTABLE

Lampe portable UV-A LED P100 (100W) complète avec :

- Coffret
- 2 batteries au Lithium 18V 4Ah
- Chargeur de batterie
- Lunettes (ART.UV KIT P100)



3'099.60 10002197

LAMPE MAREA MANUEL ONDES COURTES

Lampe marea 1 panneau puissance 1000W

90MAREA100 624.-



10053452 Support panne manuelle avec piedestal H1700mm

Optional
724.80

10053453 Support manuel pour la lampe sans piedestal

202.80

LAMPE MAREA ECO 3 PANNEAUX ONDES COURTES

400V 50hz 4 pôles
3x1500w, 850mm
(Lumières blanches); avec boîtier électronique et minuteur (accension en meme temps des 3 panneaux)

90MAECO030

5'672.40

← Optional



LAMPES MAREA 2 SUR SUPPORT

10053478 2'028.-
2 panneaux, ondes courtes, infrarouge, 230V / 50Hz, 2x1000W, version 600mm

10053479 2'268.-
2 panneaux, ondes courtes, infrarouge, 230V / 50Hz, 2x1500W, version 850mm

10053480 3'294.-
2 panneaux, ondes courtes, infrarouge, 230V / 50Hz, 2x1000W, version 600mm avec Pyromètre

10053481 3'534.-
2 panneaux, ondes courtes, infrarouge, 230V / 50Hz, 2x1500W, version 850mm avec Pyromètre



LAMPES TRACTES MAREA PLUS 6

6 panneaux, ondes courtes, à infrarouge, 400V / 5 pôles / 50Hz
6 x1500W 13,6A

90MAREA605

6'109.20



EXEMPLE DE PRODUIT ET DE PRIX POUR UNE INSTALLATION DANS UNE TONE DE PREPARATION

Installation aérienne Infrarouge MAREA PLUS 3 à ONDES COURTES

90IMPAE030

installataion aérien 6000x4000 avec lampe marea plus 3 pan. sans ordinateur tensionnominal: 400v 50hz

17'883,60

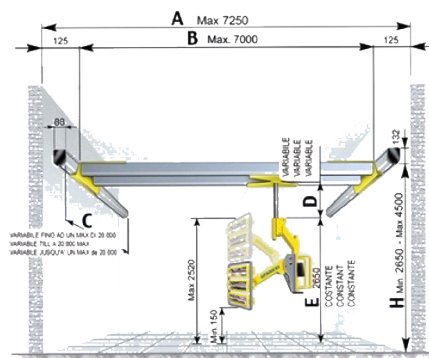

A = Max. mm 7250

B = Max. mm 7000

C = VARIABLE FINO AD UN MAX DI 20.000
VARIABLE till a 20.000 MAX
VARIABLE jusqu'à un MAX de 20.000

D = VARIABLE (A SECONDA DELLA RICHIESTA)
D = VARIABLE (ACCORDING TO THE REQUEST)
VARIABLE (DEPENDANT DE LA DEMANDE)

E = COSTANTE mm 2650
E = CONSTANT mm 2650
CONSTANTE mm 2650

H = Min. mm 2650 - Max mm 4500

PER PLENUM LARGHEZZA 3 670mm LA MISURA "B" è DI 3 350mm
PER PLENUM LARGHEZZA 4 070mm LA MISURA "B" è DI 3 750mm
POUR PLENUM LARGEUR 3 670mm LA MESURE "B" EST DE 3 350mm
POUR PLENUM LARGEUR 4 070mm LA MESURE "B" EST DE 3 750mm
FOR PLENUM WITH 3670mm "B" IS 3350mm
FOR PLENUM WITH 4070mm "B" IS 3750mm

Pour une installation aérienne à 3 ou 6 panneaux, manuel ou arrangé pour la motorisation, avec un mouvement longitudinal ou un mouvement transversal, il est nécessaire dans tous les cas de nous contacter. Une multitude de possibilités et d'options sont nécessaires pour une installation conforme et fonctionnelle selon vos besoins. Ensemble nous établirons quel type de lampes, de rails, de moteurs, etc. seront adéquates pour votre installation et nous pourrons ainsi proposer un devis précis.

← sommaire

Emetteur IR 010 T 13051550

Sécheur à infrarouge à ONDES COURTES haute efficacité

- Chaleur instantanée, pleine puissance en 1 seconde
- Contrôle avec minuteur
- Grande manoeuvrabilité de la cassette
- 230V / 16A
- 1kW

675.60

Pilier en option

149.-



Emetteur IR 030 V T 13052015

Sécheur à infrarouge à ONDES COURTES haute efficacité

- Chaleur instantanée, pleine puissance en 1 seconde
- Contrôle avec minuteur
- Grande manoeuvrabilité de la cassette
- 400V / 16A
- 3kW

1'664.-

Modèle 030 V D

13052035
(avec contrôleur DIGITAL 4 programmes)

2'390.-



Lampe à LED MWM 31373

La nouvelle lampe LED MWM 3 strips est conçue pour identifier les dommages à réparer sur des surfaces telles que la lumière cachée et difficile à atteindre les positions de travail.

- Télécommande ON/OFF et intensité
- DC 12V

1'270.-



Sécheur à infrarouge 130 V T 13052310

Sécheur à infrarouge à ONDES COURTES haute efficacité avec minuterie

- Chaleur instantanée, pleine puissance en 1 seconde
- Contrôle avec minuteur
- Grande manoeuvrabilité de la cassette
- 400V / 16A
- 3kW

2'418.60

Modèle 130 V D

13052345
(avec contrôleur DIGITAL 4 programmes)

3'146.20



Contrôle T avec minuteur



Modèle 130 V DP

13052360
(avec contrôleur DIGITAL 4 programmes et contrôle de température)

3'666.-



1,80 mt



Sécheur à infrarouge grandes surfaces 2120 GS DP 13052280

Sécheur à infrarouge à ONDES COURTES haute efficacité

- Chaleur instantanée, pleine puissance en 1 seconde
- DIGITAL avec 4 programmes mémorisés
- Grande manoeuvrabilité de la cassette
- 400V / 25A
- 12kW

6'334.-



2,25 mt



GYSPT EVOLUTION PTI-s7 - 3x400V - 6m 020900



La soudeuse par point GYSPT INVERTER Evolution PTI-s7 répond aux exigences du soudage des aciers haute résistance (UHLE / aciers au Bore), avec un effort de serrage de 550 daN et un courant de soudage maximum de 14 500A.

Sa pince en C intègre un transformateur de haute technologie, et apporte une réponse aux problématiques d'alimentation électrique, en permettant le fonctionnement sur une alimentation 400V de 20 A. Enfin, son utilisation est d'une extrême simplicité grâce au réglage automatique des paramètres de soudure en mode AUTO.



**GYSPT
PTI-s7**

14 500 A
550 daN

For mild steel, HSS, UHSS

Boron steel

- FUSE — 20 A
- Double pressure
- ∅ 10 mm
- 9,9 kg (included C1)

TRANSFORMER INSIDE

Liquid cooled

Automatic C clamp
Energy Dynamic Control

Traceability software
Save spot welding configuration
and export data

Very light

9,9 kg



14 500A
550 daN

Livrée d'origine avec:
- bras C1

Pince allégée : 10 Kg



16'300.-

Livré avec bras isolés :



Option
Kit pistolet
MONO-POINT PTI

067318

1'222.-

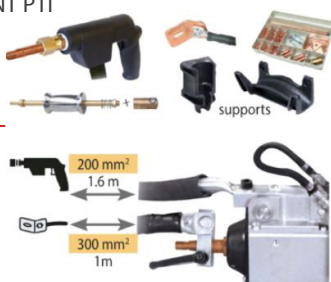

Option
Bras C11 non isolé

- Le bras C11 s'adapte sur les pinces en C pour permettre un accès de type pince en X

053649

832.-



	50/60hz	I RMS	U ₀	mm		Cables		100% CU	↕	⚖	
				↔	T	Liquid / Air Cooled	↔ m				∅ mm ²
4M	3 x 400V	20A (D)	14 500A	7.3V	2.5+2.5+2.5	1.5+3	Liquid	4	OK	65x80x230 cm	92 kg
6M							Liquid	6			
							Air (option 051010)	1.5	200		
							-	8	4x4 H07RNF		

← sommaire

Pack INVERTER GYSPOT PTI GENIUS - 400 V - 6m 082267



ÉQUIPEMENT DE SOUDAGE PAR RÉSISTANCE

Fruit de l'expérience du leader, la GYSPOT INVERTER PTI-GENIUS est la soudeuse par point du futur. Entièrement automatisée grâce à son intelligence embarquée, elle offre l'ergonomie maximum pour la productivité du carrossier : pince légère à surouverture pneumatique, mise en place des bras facile et sans réglage, potence motorisée offrant une vaste zone de travail. C'est la machine la plus aboutie du carrossier exigeant.



Pince innovante à transformateur intégré

- Poids léger de 11,3 kg avec le bras G1.
- 80 mm de surouverture automatique (20 mm au repos)
- Surouverture manuelle du bras pour accéder aux zones difficiles (200 mm de dégagement).
- Support pince et semelle de bras en laiton pour un contact électrique optimal (maintenance facilitée).
- Changement de bras rapide et sans outil grâce au levier double action.
- Connectique du refroidissement liquide automatique.
- Commandes déportées sur la pince (surouverture, soudage, validation réglage).
- Gyroscope verrouillable, à roulement à billes, intégré au corps de la pince.
- Facteur de marche élevé (18 points/min).
- Bras G 9 (option) compatible mode auto.
- Pistolet monopoint (option).



18'495.60

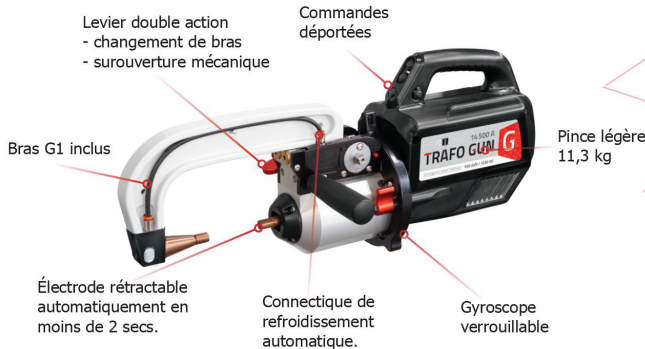

50/60 Hz	A	I RMS A	U ₀ V	mm		8 m	cm	kg	IP
400 V	25 A (D)	14 500 A	7.0V	2.5 + 2.5 + 2.5	1.5 + 3	4x4 H07RNF	71 x 90 x 200	100	IP 20
480 V	20 A (D)	14 500 A	7.0V			4xAWG12 (SOOW)			



UNE POTENCE EXCEPTIONNELLE, LONGUE, ERGONOMIQUE ET RÉGLABLE

Maniable réglable et **motorisée**, la nouvelle potence permet d'adapter la hauteur dans toutes les conditions de travail.

- Très grande zone de travail
- Déport de 120 cm du générateur
- Pivote jusqu'à 30°
- Pliable pour optimiser l'espace



Livré avec :

Pack	PTI.G	Démonte Caps	Support bras	Bras G1	Bras G2 + G3 + G4	40x CAPS	Liquide de refroidiss. 3x	Housse de protection
082267	024878	050846	Support	022768	022898	048935	052246	077126

Options : Kit pistolet MONO-POINT PTI-G



067226 1'416.-

Pack GYSPOT BP GENIUS - 400 V 082250



ÉQUIPEMENT DE SOUDAGE PAR RÉSTANCE

Conçue pour l'assemblage de multiples nuances d'aciers (UHLE, THLE, HLE, Bore...), la pointeuse GYSPOT BP GENIUS 400 V arbore une pince disposant d'une ergonomie incomparable. Le perfectionnement opéré sur chacune des pièces qui la compose permet de faciliter son accès aux zones les plus étroites et de doubler sa productivité. Véritable prouesse technologique, elle répond plus que jamais aux exigences des carrossiers et des constructeurs automobiles.

- Courant de soudage de 13 000 A
- Force de serrage aux électrodes de 550 daN
- 7 modes de pointages, dont le mode « auto »
- Navigation intuitive grâce à l'afficheur LCD de 5,7"
- Refroidissement liquide
- Traçabilité des points effectués (enregistrement sur carte SD)
- Pince C très légère avec gyroscope intégré (rotation à 360°)
- Surouverture et connectivité de la pince optimisées
- Poignée et support pince réversibles (adaptés aux droitiers et gauchers)
- Potence de 1,2 m avec course complète de l'équilibreur
- Protection de l'utilisateur contre les champs magnétiques (BODYPROTECT)
- Alimentation triphasée 400 V

17'293.20

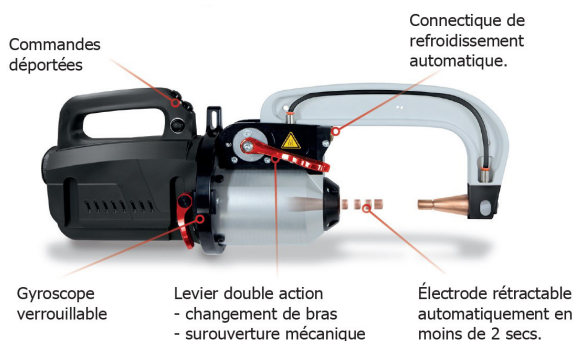

vidéo

50/60Hz	A	I RMS A	U ₀ V	P _{50%} X=50%	mm		Cables (100% Cu)			cm	kg	IP
					↕	↔	↕	↔	↕			
400 V - 3φ	32 (D) 40 (D) 50 (D)	13 000	15.5	32 kVA	3 + 3 + 3	1.5 + 3	2.5 m, Ø 200 mm ² , Liquid	2.5 m, Ø 150 mm ² , Air	8 m 4x6 H07RNF	65 x 80 x 205	160	IP 20

Livré avec :

Pack	BP GENIUS	Electrode Mono-point	Support bras	Marteau à inertie	Démonte Caps	Support bras	Bras G1	Bras G2 + G3 + G4	40x CAPS	Liquide de refroidiss.	Housse de protection
082250	023451	049291	Support	049482 049802	050846	Support	022768	022898	048935	052246	050853

GYSPT PTI NEO complet (G1+G2+G4) - 400V 084834



La GYSPT PTI NEO est une soudeuse par point automatique capable d'assembler tous les aciers de la carrosserie d'une voiture. Refroidie liquide, sa pince à transformateur intégré est la plus légère du marché : seulement 9.7 kg avec le bras G1. Compacte et ultra maniable, elle est idéale pour les ateliers exigus. Son interface couleur est très ergonomique et facile d'utilisation.

PERFORMANCE ÉLEVÉE

- Courant de soudage max. 13 000 A, idéal pour souder tous les types d'acier sur les véhicules modernes (HLE/THLE, UHLE et Boron).
- Refroidissement liquide (5 litres) du transformateur, des électrodes et des caps pour assurer une productivité maximale.
- Cadence élevée (10 points/min).
- Effort de serrage jusqu'à 550 daN sous 8.3 bars pour répondre aux exigences des constructeurs.
- Pince à transformateur intégré, la consommation électrique est réduite au minimum (fusible 20 A).

Livré avec bras G1 + G2 + G4

9'552.-

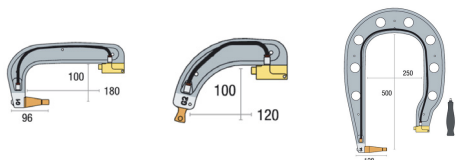

OPTION

Kit pistolet monopoint QUICK FIX pour GYSPT PTI NEO / EXPERT



082823

1'440.-

50/60 Hz	A Courbe D	Points / min (max.)	Rated Capacity	I RMS A	U ₀ V	mm		Cables			Liquide	cm	kg	cm	
						mm	mm	9.7 kg	(option)	(option)					
3 x 400 V	20	10	13.8kVA	13 000	7.7	2.5+2.0+2.0	1.5+3.0	4 m, Liquide	1.8m	1 m	8 m	5 L	63 x 76 x 127	57	78.5 x 58.5 x 64

GYSPT PTI EXPERT (5m) - 400V 083943



La GYSPT PTI EXPERT est une soudeuse par point automatique capable d'assembler tous les aciers de la carrosserie d'une voiture. Pour le plus grand confort de son utilisateur, elle est dotée d'une SUROUVERTURE manuelle de la pince et d'une potence avec équilibreur pour réduire le poids de la pince. Refroidie liquide, sa pince à transformateur intégré est orientable à 360° pour faciliter les soudures dans les zones peu accessibles. Son interface couleur est très ergonomique et facile d'utilisation.

- Courant de soudage max. 13 000 A, idéal pour souder tous les types d'acier sur les véhicules modernes (HLE/THLE, UHLE et Boron).
- Refroidissement liquide (30 litres) du transformateur, des électrodes et des caps pour assurer une productivité maximale.
- Cadence élevée (10 points/min).
- Effort de serrage jusqu'à 550 daN sous 8.3 bars pour répondre aux exigences des constructeurs.
- Pince à transformateur intégré, la consommation électrique est réduite au minimum (fusible 20 A).

Livré avec bras G1 + G2 + G4

13'499.-

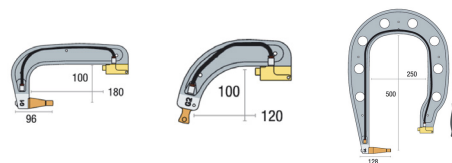

Brevet GYS : Suroverture manuelle de la pince



Ouverture manuelle du bras pour assurer un dégagement de 200 mm

50/60 Hz	A Courbe D	Points / min (max.)	I RMS A	U ₀ V	mm		Cables			Liquide	cm	kg	
					mm	mm	12.1 kg	(option)	(option)				
3 x 400 V	25	10	14 500	7.4	2.5+2.0+2.0	1.5+3.0	5 m, Liquide	1.8m	1 m	8 m	30 L	65 x 100 x 230	109

BRAS EN C POUR GYSPOT BP-LC, PTI

550 daN

6,5 kg including C1

- DOUBLE PRESSURE**
- LIQUID COOLED**
REFROIDISSEMENT LIQUIDE
- Ø 10 mm**



MADE IN FRANCE



550 daN

Transformer inside

9,9 kg including C1

- DOUBLE PRESSURE**
- AIR COOLED + LIQUID COOLED**
- DOUBLE REFROIDISSEMENT**
AIR + LIQUID

Ø 10 mm

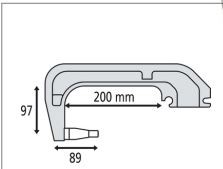

Bras C1 8 bar/550 daN

■ 021402 **551.20**

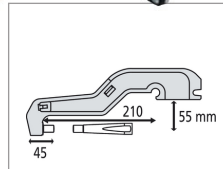

Bras C2 8 bar/550 daN

■ 022386 **572.-**

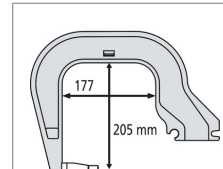

Bras C3 8 bar/550 daN

■ 021419 **670.80**

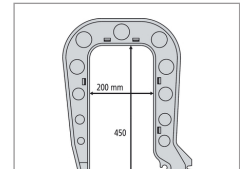

Bras C4 8 bar/550 daN

■ 021426 **962.-**

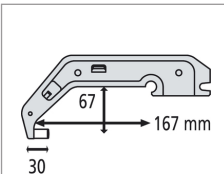

Bras C5 8 bar/550 daN

■ 022393 **364.-**

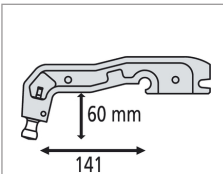

Bras C6 8 bar/300 daN

■ 022409 **390.-**

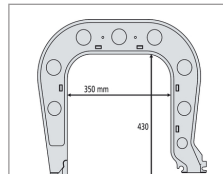

Bras C7 8 bar/550 daN

■ 021433 **1'586.-**

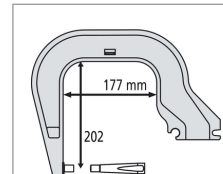

Bras C8 8 bar/550 daN

■ 020016 **598.-**
■ 021440 **702.-**



Bras C9 8 bar/550 daN

■ 020078 **1'638.-**



Bras C10 4 bar/150 daN

■ 051638 **680.-**

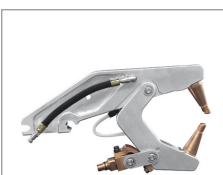

Bras C11 8 bar/550 daN

■ 053649 **832.-**

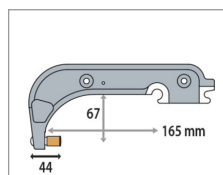

Bras C12 8 bar/550 daN

■ 022997 **399.-**

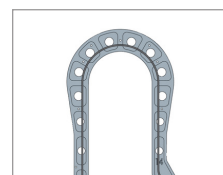

Bras C14 8 bar/400 daN

■ 023543 **1'638.-**



Lot 3 bras C

■ C2 ■ C3 ■ C4
060821 **2'145.-**



Lot 5 bras C

■ C2 ■ C3 ■ C6 ■ C9
■ C12
061316 **3'588.-**

BRAS EN X POUR GYSPOT 32D-X, 100R-X, BP-LX, BP-LCX



550 daN

6,5 kg including x1

- DOUBLE PRESSURE**
- LIQUID COOLED REFRIGERISSEMENT LIQUIDE**
- Ø 10 mm**

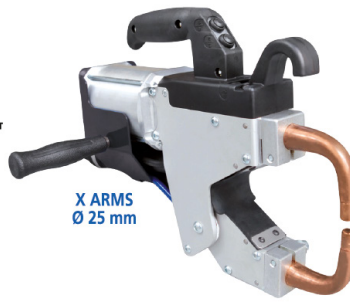

**X ARMS
Ø 25 mm**

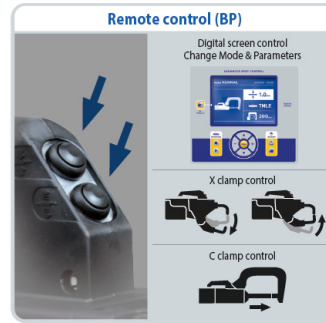

2 Bras X1 + 2 caps
8 bar/550 daN

050501 **286.-**

2 Bras X2 + 2 caps
8 bar/400 daN

050518 **382.20**

2 Bras X4 + 2 caps
8 bar/120 daN

050532 **468.-**

Bras X4A + 1 caps
(type A)
8 bar/150 daN

020702 **390.-**

Bras X4B + 1 caps
(type A)
8 bar/150 daN

020719 **325.-**

Bras X4C + 1 caps
(type A)
8 bar/150 daN

020726 **306.80**

X4 (A, B & C) combinations

260 mm X4A + X4A	190 mm X4A + X4B
120 mm X4B + X4B	150 mm X4A + X4C
40 mm X4C + X4C	80 mm X4B + X4C

2 Bras dessous d'aile X5
8 bar/200 daN

050549 **200.20**

2 Bras 220 mm X6 + 2 caps
(type A)
8 bar/400 daN

050587 **429.-**

2 Bras X11 spécial accès difficile
3 bar/150 daN

051607 **325.-**

2 Electrodes bras accès difficile

051614 **136.-**

Lot 6 bras X : X4A (x2) + X2 + X5 + graisse + clé

022324 **1'326.-**

Lot 6 bras X : X4A (x2) + X4B + X4C + X2 + graisse + clé

020733 **1'703.-**

2 Bras RX1 + 2 caps pour Gyspot 32D-X et 100R-X

051034 **117.-**

2 Bras RX2 + 2 caps pour Gyspot 32D-X et 100R-X

051041 **135.20**

2 Bras RX3 + 2 caps pour Gyspot 32D-X et 100R-X

051058 **137.80**

Bras RC1 + 1 caps pour Gyspot 32D-X et 100R-X

051065 **222.30**

Bras 1RC2 + 1 élec.boule pour Gyspot 32D-X et 100R-X

051072 **141.70**

Bras RC1 + 1 caps pour Gyspot 32D-X et 100R-X

051089 **447.20**

Bras RC4 accès difficile pour Gyspot 32D-X et 100R-X

052253 **520.-**

BRAS G POUR GYSPOT BP GENIUS & PTI GENIUS



550 daN
LIQUID COOLED
REFROIDISSEMENT
LIQUIDE
Ø 10 mm

6.5 kg
(Gyro & G1 included)



550 daN

LIQUID COOLED
REFROIDISSEMENT
LIQUIDE
Ø 10 mm

11.3 kg
(Gyro & G1 included)

 Bras G1 isolé 8 bar/550 daN 022768 600.60	 Bras G2 isolé 8 bar/300 daN 022775 501.80	 Bras G3 isolé 8 bar/550 daN 022782 728.-	 Bras G4 isolé 8 bar/550 daN 022799 1'170.-	 Bras G5 isolé 8 bar/550 daN 022805 1'664.-
 Bras G6 isolé 8 bar/550 daN 022812 514.80	 Bras G7 4 bar/150 daN 022829 722.80	 Bras G8 isolé 8 bar/550 daN 022836 1'716.-	 Lot de 3 bras G isolés G2 + G3 + G4 022898 2'314.-	 Lot de 3 bras G isolés : G2 + G3 + G5 063297 2'893.80
 Bras G10 isolé + Sup- port mural 8 bar/400 daN 067165 1'664.-	 Bras G12 isolé + Sup- port mural 8 bar/300 daN 075238 <i>Prix sur demande</i>	 Le bras G9 est un bras en C permettant de transformer la pince d'un mouvement C vers un mouvement X.	 Bras G9 isolé + 2 bras X1 022881 1'508.-	 Bras G9 isolé + 2 Bras X6 072275 1'638.-
 4 protections électrodes bras G + 1 protection connecteurs pince G 067288 47.45	 Jeu de 2 allonges G1 / G3-SA 067653 140.40	 Jeu de 2 allonges G4-SA 064478 148.20	 Jeu de 2 allonges G5 / G10 / C9 / C14-SA 067660 218.40	 Jeu de 2 allonges G8-SA 067677 296.40

PROLINER PRO 400 (acier) 035805



Proliner est l'ensemble de débosselage complet, indispensable pour redresser tous les chocs petits, moyens et grands (bas de caisse, passage de roue, aile...)

Grâce au PROLINER, vous pouvez :

- Débوسsez sans démonter les garnitures
- Réparez sans remplacer
- Réduisez le temps d'immobilisation
- Augmentez votre marge



Débossleur 400V acier d'une puissance de 3800A idéal pour tous les travaux de redressage et de débosselage acier. Productif grâce à ses deux pistolets à amorçage automatique ou manuel et son panneau de commande intuitif.

- Seulement 2 paramètres à sélectionner :
- le niveau de puissance (parmi 11 niveaux)
 - l'outil utilisé (parmi 7 outils)

=> **Plus besoin de paramétrer le temps et l'intensité.**

Longueur des câbles
masse : 2 m / pistolets : 2 m + 3 m / alimentation : 8 m

2'052.-

L'ensemble Proliner Pro 400 comprends :



SEULEMENT
GYSPTOT PRO 400 052185
1'290.-



50/60hz	I ₂ max A		U ₂ V		I _{RMS} A			SYNERGIC		
400 V	3800	Manuel Auto	7,4	16	2800	OK	OK	•	22.5x36x23.5	25.5

GYSPTOT PRO 230 DÉBOSSLEUR 230V (acier) 052178



Seulement 2 paramètres à sélectionner :

- le niveau de puissance (parmi 11 niveaux)
 - l'outil utilisé (parmi 7 outils)
- => **Plus besoin de paramétrer le temps et l'intensité.**

Système d'amorçage manuel :

Le point de soudure est généré en actionnant la gâchette lorsque l'outil est en contact avec la pièce à redresser.

Système d'amorçage automatique :

Le point de soudure est généré automatiquement par un simple contact entre l'outil et la pièce à redresser.

LIVRÉ EN STANDARD AVEC :

Pince de masse 70 mm² (2m de câble)

2 Pistolets (déconnectables) multi-fonctions :

- marteau à inertie avec étoile
- soudage de goujons, rivets et anneaux
- rétreint, crayon chauffe-tôle

Câble d'alimentation secteur : 8 m

Une boîte d'accessoires et consommables pour les travaux de réparation.

1'128.-



50/60hz	I ₂ max A	APPARENT POWER (VA)		U ₂ V		I _{RMS} A			SYNERGIC		
230V 1~	3800	17kVA	Manuel Auto	7.4	16	2800	OK	OK	•	22.5x36x23.5	25.5

GYSPT EXPERT 400 (acier) 058859



Dédié aux différentes opérations de débosselage et de redressage du carrossier, le GYSPT EXPERT 400 est un appareil haut de gamme doté d'une puissance atteignant 4500 A. Le réglage indépendant du courant et du temps de soudage permet un contrôle précis de l'impact de la soudure sur les tôles zinguées et particulièrement les tôles fines.

UN MATÉRIEL DÉDIÉ AUX PROFESSIONNELS EXIGEANTS

Conçu pour une alimentation 400 V - 2ph, en 16 A sur fusible retardé, le GYSPT EXPERT 400 offre deux modes d'utilisation :

- Un mode d'utilisation MANUEL permettant de régler indépendamment le courant et le temps de soudage pour s'adapter précisément aux besoins du carrossier.
- Un mode d'utilisation SYNERGIQUE préconisant des réglages établis selon l'expertise de GYS. Sélectionner simplement l'outil utilisé et le niveau de puissance adapté à l'épaisseur de la tôle travaillée.

Pour un confort d'utilisation, il propose également deux systèmes d'amorçage :

- un amorçage automatique : par simple contact entre l'outil et la pièce à redresser.
- un amorçage manuel : par pression sur une gâchette lorsque l'outil est en contact avec la pièce.

Livré avec :



▶ 1 PISTOLET À GÂCHETTE
ref. 057524 - 2 m - Ø 70 mm²



▶ 1 SPOTTER BOX PRO
ref. 050075

+



▶ Chariot UNIVERSAL 800
ref. 051331

Longueur des câbles :
masse : 2 m
alimentation : 8 m



2'250.-

50/60hz	I ₂ max A	🔫	U ₂ V	AM A	I _{RMS} A	🚗	🚙	SYNERGIC	↕ cm	👤 kg
400 V	3800	Manuel Auto	7,4	16	2800	OK	OK	•	22.5x36x23.5	25.5

GYSPT 3904 (acier) 052222



Débossleur acier 400V d'une puissance de 3800A idéal pour tous les travaux de redressage et de débosselage acier Simple d'utilisation grâce à son pistolet à amorçage automatique et son panneau de commande intuitif.



Seulement 2 paramètres à sélectionner :

- le niveau de puissance (parmi 11 niveaux)
- l'outil utilisé (parmi 7 outils)

=> Plus besoin de paramétrer le temps et l'intensité.

Système d'amorçage automatique

- Le point de soudure est généré automatiquement
- par un simple contact entre l'outil et la pièce à redresser.

999.-

50/60hz	I ₂ max A	🔫	SEPARATE CABLE GUN	U ₂ V	AM A	I _{RMS} A	🚗	🚙	SYNERGIC	↕ cm	👤 kg
400V, 2ph	3800	Auto	•	7,4	16	2800	OK	OK	•	22.5x36x23.5	26

GYS POT ARCPULL 200 057470

Le GYS POT ARCPULL 200 est un poste à arc tiré développé spécialement pour les tôles fines en carrosserie automobile. Son pistolet innovant est équipé d'un moteur linéaire de haute précision à commande numérique permettant d'affiner les synergies.

L'ARC TIRÉ : LE PROCÉDÉ DU PROFESSIONNEL

En débosselage aluminium, l'arc tiré apporte de nombreux avantages par rapport à la décharge capacitive :

- Protection gazeuse ne générant aucune pollution.
- Réparation de rayures profondes.
- Pose d'anneaux très rapprochés pour plus de force de tirage.
- Pas de finition après réparation.
- Répétabilité et fiabilité du procédé.
- Absence d'impact sur le revers de la tôle.

Livré avec :

- Pistolet automatique avec 2 plots de masse.
- Boîte anneaux alu ep. 1,5 mm.
- Tige de traction.



IP 33
Protégé contre les poussières

4'250.-

Boîte anneaux alu (voir page 89)

L'INNOVATION DE RUPTURE

Son pistolet intègre un moteur linéaire unique sur le marché. Cette innovation dispose d'atouts sans précédent :

- Maîtrise du cycle de soudage.
- Gestion du procédé par commande numérique ne nécessitant aucun réglage.
- 2 plots de masse ajustables indépendamment pour une meilleure stabilité pendant le soudage.
- Simplicité et rapidité d'exécution.



vidéo

2 MODES DE SOUDAGE

Son interface digitale permet de naviguer entre deux modes de soudage de façon intuitive et fonctionnelle :

- Le mode synergique dispose de réglages pré-établis pour une utilisation rapide et simplifiée.
- Le mode manuel pour les utilisateurs avertis permet des réglages personnalisés pour une utilisation spécifique.

50/60hz	I ₂ MAX	INTEGRATED TECHNOLOGY			ACIER/STEEL	ALU	SEPARATE CABLE GUN	U ₂ V	+AM- A	I RMS A	OK	OK	cm/kg cm/kg
		SYNERGIC	FV	SR									
110 V 1~	10 > 100 A	■	■	■	SYNERGIC DIGITAL GUN LINEAR MOTOR	-	20,4 > 24 20,4 > 28	16	-	OK	OK	20,5 x 25 x 33 / 8,6 48 x 27,7 x 36 / 9	
230 V 1~	10 > 200 A												

GYS POT ARCPULL 350 082953

Le GYS POT ARCPULL 350 est un poste à arc-tiré destiné à la chaudronnerie et la tôlerie avec le soudage de goujons acier et aluminium jusqu'à 8 mm de diamètre. Il est également adapté au débosselage de carrosserie avec la pose d'anneau de tirage et de tige pour l'extraction de rivet. Son interface intuitive, sa détection de polarité, ses synergies, son pistolet motorisé et son fonctionnement en 230 V AC monophasé facilitent la soudure de pièces rapportées.



IP 33
Protégé contre les poussières

4'620.-

Inclus :

- Pistolet automatique avec 2 plots de masse.
- Boîte anneaux alu ep. 1,5 mm.
- Porte-anneau pour pistolet ArcPull
- 100 anneaux de tirage alu ep. 2,0 mm.
- 1 Tige de traction 180 mm.

L'ARC TIRÉ : LE PROCÉDÉ DU PROFESSIONNEL :

- Répétabilité et fiabilité du procédé.
- Soudure complète et bonne pénétration.
- Protection gazeuse ne générant aucune pollution.
- Pas de finition après soudage.
- Pas de déformation sur tôles fines.



vidéo

50/60hz	I ₂ MAX	INTEGRATED TECHNOLOGY				STAHL	ALU	U ₂ V	+AM- A	I RMS A	OK	OK	cm/kg
		SYNERGIC	PFC	SR	AD								
208 > 240 V	10 > 350 A	●	●	●	●	SYNERGIC DIGITAL GUN LINEAR MOTOR	20,4 > 34	16	-	OK	OK	30 x 24,5 x 22 / 11,3	

PROLINER ARCPULL 200 065260



GYSPT ARC PULL 200
(Ref : 057470)



ARCPULLER PREMIUM
(Ref : 065161)



Chariot 4m³ WELD 810
(Ref : 037489)



Potence
(Ref : 052284)

Petite Servante

4'620.-

SPEEDLINER PREMIUM ARCPULL 200 073999



Speedliner est l'ensemble de débosselage complet, indispensable pour redresser tous les chocs petits, moyens et grands (bas de caisse, passage de roue, aile...).

PACK COMPLET

6'735.-



GYSPT ARC PULL 200 - 057470

+

DENT 1600 WD 072169	Potence 052284	Barre de débosselage 059306	Crochet 2 dents 059382	3 Tiges de traction 050792	Boite anneaux alu 1 mm 059412	Arc puller premium 065161	Coffret 4 marteaux alu 020986	Kit 6 coins de frappe 052888	Thermomètre infra-rouge 052994	4 m ³ support 059665	Brosse inox 044258	Décapeur thermique 650°C 066311

SPEEDLINER PREMIUM ARCPULL 350 074934



Speedliner est l'ensemble de débosselage complet, indispensable pour redresser tous les chocs petits, moyens et grands (bas de caisse, passage de roue, aile...).

PACK COMPLET

7'699.-



GYSPT ARC PULL 350 - 062191

+

DENT 1600 WD 072169	Potence 052284	Barre de débosselage 059306	Crochet 2 dents 059382	3 Tiges de traction 050792	Boite d'anneaux alu 1 mm 059412	Arc puller premium 065161	Coffret 4 marteaux alu 020986	Kit 6 coins de frappe 052888	Thermomètre infra-rouge 052994	4 m ³ support 059665	Brosse inox 044258	Décapeur thermique 650°C 066311	Boite anneaux alu 1,5 mm 059429	Porte anneau 059610

DENTSTATION PREMIUM ARC PULL 200 + EXPERT 400 078505



Servante complète

DENTSTATION
PREMIUM
ARCPULL 200
+
EXPERT 400

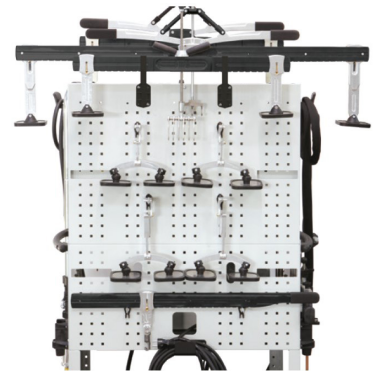

11'483.-

ACCESSOIRES INCLUS

<p>Dentstation Pro WD 072800 Fixing kit 051362</p>	<p>Manuspot 050679</p>	<p>Premium levelling bar 720 mm 059306</p>	<p>Premium levelling lever 059290</p>	<p>Cable support 052284</p>
<p>Magnetic earth 049566</p>	<p>Hook head 049734 + 059658 + 059382</p>	<p>Premium scissoring bar 720 mm 058996</p>	<p>Premium scissoring bar 1200 mm 059313</p>	<p>4 m³ support 059665 Flanges (x 2) 062146</p>
<p>Premium double pads support 150 mm (x2) 059351 + 220 mm (x2) 059375</p>	<p>Dent box consumables 051515 3 lifting rods 050792 Empty box 320x113mm</p>	<p>Manual pulling handle 057289</p>	<p>Ringmatic 052154</p>	<p>Arc puller premium 065161</p>

M1 GYS AUTO (sans mano) 032903



POSTE DE SOUDURE SEMI-AUTOMATIQUE (MIG/MAG)



Le M1 GYS AUTO est un MIG-MAG monophasé, avec un connecteur torche, recommandé pour le soudage des aciers, des inoxs, des aluminiums et le soudo brasage des aciers haute résistance avec les fils CuSi et CuAl (idéal en réparation carrosserie).
Pour fil Ø0,6 à 1 : acier, inox et alu

Le M1 GYS AUTO détermine la vitesse de fil optimale, il vous suffit de sélectionner :

- la nature du fil
- le diamètre de fil
- la puissance, grâce à un commutateur et un tableau signalétique d'aide au réglage.

Moteur 4 galets

Accueille des bobines de Ø200 et Ø300 (15kg max).

Livré d'origine avec :

- 1 torche 150 A - 3 m
- 1 pince de masse 200 A - 3 m (manodétendeur non compris)



1'704.-

OPTION

50/60hz	AM	min▷max	Ø mm	100	200	300	équippé d'origine / original equipment / Originalausstattung / equipamiento de fabrica	EN60974-1 (40°C)	cm/kg	Protected & compatible POWER GENERATOR (>= 15%)	Spool Gun
230V 208/240V	16A	15▷160A	0.6-1.0	✓	✓	✓	0.6 - 0.8	90A 140A 15%	47x77x79 50	4.5 kVA	Option

041998
89.-
Manomètre/débitmètre 15 l/min

041226
98.-
Coffret consommables torche MIG/MAG 150 A (MB15)

T1 GYS AUTO DV équipé 032927 (sans mano)



POSTE DE SOUDURE SEMI-AUTOMATIQUE (MIG/MAG) 230 / 400 V

Réglage simple et rapide : en mode synergique, le poste définit par défaut la vitesse de fil idéale.

Pour fil de Ø0,6/0,8/1 de 15 à 205A

Idéal tôles fines Aciers, Inox et le soudo-brasage des aciers haute résistance

3 modes:

- Standard
- Delay/point de chainette
- Spot/ fonction bouchonnage

Peut être équipé d'une torche Spool Gun (en option), idéal les fils tendres Alu AISi5 ou AISi12

Moteur 4 galets

Accueille des bobines de Ø200 et Ø300 (15kg max).



041424

Livré d'origine avec :

- 1 torche 150 A - 3m
 - 1 pince de masse 200A - 3m (manodétendeur non compris)
- Option

2'208.-

OPTION

Spool Gun (041486)



477.60

50/60hz	AM	min▷max	Ø mm	100	200	300	équippé d'origine / original equipment / Originalausstattung / equipamiento de fabrica	EN60974-1 (40°C)	cm/kg	Protected & compatible POWER GENERATOR (>= 15%)	Spool Gun
400V 230/400V	10A 16/10A	15▷200A	0.6-1.0	✓	✓	✓	0.6 - 0.8	110A 150A 25%	47x77x79 55	5 kVA	Option

KRONOS 250M 074996 - Avec accessoires



Le KRONOS 250M est un poste à souder inverter monophasé multi-procédés. Sa technologie de pointe assure d'excellentes caractéristiques d'arc pour les applications MIG/MAG exigeantes. Les synergies intégrées facilitent considérablement les réglages et diminuent les projections pendant le soudage. Son interface lumineuse et simple d'accès offre un contrôle précis des paramètres de soudage afin de garantir une qualité parfaite.

MULTIPROCÉDÉS

- MIG/MAG :
 - fil acier et acier inoxydable : Ø 0.6 à 1.2 mm
 - fil aluminium : Ø 0.8 à 1.2 mm
 - fil fourré (inversion de polarité) : Ø 0.9 à 1.2 mm
- MMA DC / Pulsé : électrodes basiques et rutiles.
- TIG DC Lift / Pulsé.



INTELLIGENT

- Synergies spécifiques : Acier, AlMg, AlSi, CrNi, CuSi.
- Après la saisie de 3 données : Diamètre de fil, matériau/gaz et épaisseur à souder, le produit détermine automatiquement les conditions de soudage optimales.
- Nouvelle IHM 3.5" intuitive et multilingue.
- Mise à jour complète de la machine et des synergies par clé USB.
- Mémorisation jusqu'à 200 programmes de soudage (Job) pour les tâches répétitives.
- Fonction Portabilité, possibilité de charger/sauvegarder/transporter à partir d'une clé USB les JOBS utilisateurs ainsi que la configuration machine.
- Système de ventilation à la demande pour diminuer l'aspiration de poussière.



Livré avec :
 - Torche MIG/MAG, raccord européen (250 A – 3 m)
 - Câble de masse 3m – 25mm²

3'120.-

50/60 Hz	I ₂ MIG	I ₂ MMA	I ₂ TIG	Ømm	Ømm	Ø mm	Contrôle électronique	m/min	Galets d'origine	EN 60974-1 (40°C)	U ₀	cm	kg	IP			
A	A	A	Gaz	Fil fourré	200	300	50 W		B	MIG-MAG MMA / TIG	MIG-MAG TIG						
230V 1~	16	15 → 250	20 → 250	0.6 → 1.2	0.9 → 1.2	✓	✓	1.6 → 5	1.5 → 20	0.8 1.0	150 A	130 A	76	75 x 45 x 80	45	IP23S	5 m

MULTIPEARL 210-4XL 065109 - Avec accessoires



2'040.-

Livré d'origine avec :
 - Câble de masse - 2.5 m
 - Torche acier MIG 250A - 3m
 - Porte-électrode - 2m

3 en 1, le MULTIPEARL 210-4 XL, est un générateur multi procédés capable d'effectuer les travaux de soudage en MIG/MAG, TIG DC et MMA avec une grande précision. Il bénéficie de 9 synergies de soudage pour faciliter la mise en oeuvre et assurer l'assemblage de tôles de 0,6 à 6 mm dans toutes les positions. Polyvalent, mais aussi doté d'une alimentation monophasée à technologie PFC/FV, il représente le parfait allié en atelier ou sur chantier.

3 PROCÉDÉS DE SOUDURE

- **MIG-MAG**
 - Moteur 4 galets : bobines de Ø 200 et Ø 300 mm.
 - Réglable en manuel ou en synergique.
 - Fonctions SPOT et DELAY disponibles.
 - Peut souder des tôles de 0,6 à 6 mm d'épaisseur.
- **TIG**
 - Soudage en TIG DC et amorçage en TIG Lift grâce à la torche TIG à connecteur EURO.
 - Post Gas et Downslope (évanouissement de l'arc) réglables.

- **MMA**
 - Soude différents types d'électrodes enrobées jusqu'au Ø 5mm (rutile, basique, inox, acier, fonte).
 - Hot Start réglable (0 à 100%) : facilite l'amorçage et se règle en fonction du type de métal.
 - Arc Force réglable (0 à 100%) : règle les écarts de longueur d'arc.
 - Anti-sticking : réduit les risques de collage de l'électrode en cas de contact avec la pièce.



torche TIG SR17 DB - Air - 4m (046108) **348.-**
 chariot 4 m² WELD 810 (037489) **460.-**
 chariot 4 m² WELD 610 (040281) **279.-**
 kit soudage no gaz (041240) **36.-**

Type de métal	Fe	Fe	AlMg5	Inox	Fil fourré	CuSi 3	CuAl 8	AlSi 5	AlSi 12
Procédé	MAG	MAG	MIG	MAG	MAG	MIG	MIG	MIG	MIG
Gaz	Ar+CO ²	CO ²	Ar	Ar+CO ² 2%	✗	Ar	Ar	Ar	Ar
Ø possible	0.6 - 0.8 - 1.0	0.6 - 0.8 - 1.0	0.8 - 1.0	0.8 - 1.0	0.6 - 0.9 - 1.2	0.8	0.8	1.0	1.0
Positions de soudage	toutes	toutes	toutes	toutes	toutes	toutes	toutes	toutes	toutes

E3 GYS AUTO 075160 - Avec accessoires



E3 GYS AUTO est un poste à souder MIG/MAG monophasé synergique de 200 A, avec 3 dévidoirs intégrés spécialement conçu pour le carrossier. Équipé d'une interface couleur très intuitive, il soude à la perfection l'acier et l'aluminium même sur faible épaisseur. Ses synergies intègrent également le soudo-brasage avec les fils CuSi3 et CuAl8.

SOUDEGE MIG/MAG

Polyvalent, il permet avec ses 3 dévidoirs l'utilisation de 3 natures et diamètres de fil différent :

- Fil aluminium : Ø 0.8 et 1.0 mm (Ø 1.2 mm, soudage non intensif)
- Fil acier et acier inoxydable : Ø 0.6 à 1.0 mm
- Fil CuSi et CuAl : Ø 0.8 et 1.0 mm

INTELLIGENT

- Synergies spécifiques : Acier, AlSi, AlMg, CuSi3, CuAl8, CrNi.
- Après la saisie de 3 données (mode Easy) : Diamètre de fil, couple matériau/gaz et épaisseur à souder, le produit détermine automatiquement les conditions de soudage optimales.
- Nouvelle IHM 3.5" simplifiée conçue pour les carrossiers.
- Mise à jour complète de la machine et des synergies par clé USB.
- Mémorisation jusqu'à 200 programmes de soudage (Job) pour les tâches répétitives.
- Fonction Portabilité, possibilité de charger/sauvegarder/transporter à partir d'une clé USB
- les JOBS utilisateurs ainsi que la configuration machine.

DÉVIDOIRS INTÉGRÉS

- 3 motodévidoirs 4 galets pour un dévidage efficace.
- 3 bobines de fil compatibles (Ø 200 mm).
- Raccord torche européen permettant un montage/démontage rapide.

Livré avec :

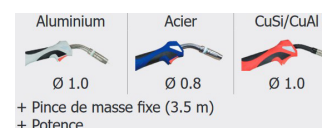

3'809.-

		I ₂ MIG					Galets d'origine	MIG-MAG	U ₀			IP	
50/60 Hz	A	A	GAZ	200 300	Contrôle électronique	m/min	B	EN 60974-1 (40°C) IA (60%) 100%	V	cm	kg		m
230 V - 1~	16	10 → 200	0.6 → 1.0	✓ -	50 W	1 → 15	0.8 - 1.0 0.6 - 0.8 0.8 - 1.0	145 A 130 A	63.9	87.5 x 63 x 90	62.5	IP 21	6.25 m

UNITECH 358c 99825015



Les postes à souder UNITECH sont conçues pour être utilisées en MIG manuel. Cependant, les programmes synergiques peuvent être activés et sélectionnés à partir du panneau avant. Le facteur de marche élevé et la facilité d'utilisation font de la série HELVI UNITECH le remplacement parfait des postes de soudage à transformateur de "l'ancienne" génération.

Les versions avec dévidoir séparé sont équipées d'un dévidoir de nouvelle génération, dont la haute précision évite d'éventuels bourrages de fil, rendant le soudage encore plus stable et précis.

La fonction innovante "SPEED SPOT", disponible sur toutes les versions HELVI UNITECH, garantit un soudage par points parfait en mode MIG sur n'importe quel matériau.

UNITECH 358c

livré avec :

- torche MIG 250A air 3m
- câble de masse 400A 35mm
- 1 bobine fil acier Ø1mm
- coffret consommables torche MIG/MAG 250 A (MB25)

3'346.-



UNITECH 358c		
(3ph) 400V ± 10% 50/60Hz		
MIG	MMA	TIG
11 KVA	9 KVA	8,1 KVA
60 V	60 V	60 V
30 + 350 A	20+ 300 A	10 + 350 A
350 A @ 50%	300 A @ 50%	350 A @ 50%
320 A @ 60%	280 A @ 60%	320 A @ 60%
280 A @ 100%	250 A @ 100%	280 A @ 100%
0,8 + 1,2 mm	-	-
0,6 + 1,2 mm	-	-
0,8 + 1,2 mm	-	-
0,8 + 1,2 mm	-	-
0,8 + 1,0 mm	-	-
-	1,6 + 6 mm	-
-	6013 - 7018	-



UNITECH 358c refroidie

livré avec :

- KIT DE REFROIDISSEMENT PAR EAU (99490032K)
- torche MIG 300A refroidissement liquide 3m
- câble de masse 400A 35mm
- 1 bobine fil acier Ø1mm
- coffret consommables torche MIG/MAG 350 A (MB36)

4'184.-

AUTOPULSE 220 - M3 036703



L'AUTOPULSE 220-M3 est le générateur MIG / MAG pulsé à 3 dévidoirs intégrés dédié au carrossier. Équipé d'un PFC (Power Factor Correction) numérique, il offre une qualité de soudage en pulsé comparable aux produits triphasés. Synonyme d'ultra-performance, il dispose de nombreuses courbes synergiques et d'une dynamique d'arc exceptionnelle. Polyvalent, il peut être équipé de 3 torches de soudage pour effectuer tous types de soudure Acier, Aluminium et Brasure (CuSi3/ CuAl8). Son interface intuitive et son dévidage ultra-précis offrent aux carrossiers une qualité de soudure incomparable même sur les tôles très fines.

RÉGLAGES MIG/MAG OPTIMISÉS

Procédés de soudage : Standard, Pulse, Pulse in Pulse, Cold Pulse et Manuel.

Choix du comportement de la gâchette : 2T, 4T, SPOT, DELAY et fonction TACK.

Contrôle précis du cycle de soudage : CreepSpeed, Softstart, Hotstart, Upslope, Downslope, Crater Filler, Postgaz, etc.

2 compartiments spécifiques pour isoler et éviter la pollution de la bobine aluminium :

- fil acier Ø 0.6 / 0.8 / 1.0 mm (compartiment supérieur n°1)
- fil inox Ø 0.8 / 1.0 mm (compartiment supérieur n°1)
- fil alu Ø 0.8 / 1.0 / 1.2 mm (compartiment inférieur n°2)
- fil CuSi et CuAl Ø 0.8 / 1.0 mm (compartiment supérieur n°1)

SOUDAGE SIMPLIFIÉ

- 57 courbes synergiques garantissent un soudage hors du commun pour une large gamme de combinaisons de matériaux, diamètres de fil et gaz.
- Son mode synergique intégral détermine automatiquement les conditions de soudage optimales et permet de les ajuster (vitesse d'avance fil, tension, courant, self).

PRODUCTIVITÉ MAXIMALE

- **4 microprocesseurs** décuplent la vitesse de calcul et optimisent l'efficacité du générateur.
- **3 motodévidoirs** à régulation électronique avec 2 galets entrainés.
- Accepte jusqu'à 3 bobines de Ø 200 mm.
- **Détection automatique des torches** par appui sur la gâchette.
- Potence avec support torche (x3) et masque de soudure.
- Compatible torche Push Pull (24V).
- Compatible torche Spool Gun, idéale pour les fils tendres (AlSi5 / AlSi12).



6'588.-

Livré avec :



							équipé d'origine / original equipment / originalausstattung / equipamiento de fabrica	EN 60974-1 (40°C)	U ₀			IP	
50/60Hz	A	min → max	ø mm	ø mm	Electronic Control	m/min		X (40°C)	V	cm	kg		Protected & compatible power generator (+/-15%)
200 >240 V 1~	16	10 → 220	0.6 → 1.2	200		0.5 → 20		150 A @ 60% 130 A @ 100%	80	88 x 93 x 63	69	IP 21	24 kVA

AUTOPULSE 320 - T3 067615



De technologie numérique, l'AUTOPULSE 320-T3 est un générateur MIG / MAG double pulse à 3 dévidoirs intégrés. Synonyme d'ultra-performance et de haute technologie, il dispose de 68 courbes synergiques et d'une dynamique d'arc exceptionnelle. Polyvalent, il peut être équipé de 3 torches de soudage pour effectuer tous types de soudure Acier, Aluminium et Brasure (CuSi3/CuAl8). Son interface intuitive et son dévidage ultra-précis offrent aux carrossiers une qualité de soudure incomparable même sur les tôles très fines.

RÉGLAGES MIG/MAG OPTIMISÉS

Procédés de soudage : Standard, Pulse, Pulse in Pulse, Cold Pulse et Manuel.
Choix du comportement de la gâchette : 2T, 4T, SPOT, DELAY et fonction TACK.
Contrôle précis du cycle de soudage : CreepSpeed, Softstart, Hotstart, Upslope, Downslope, Crater Filler, Postgaz, etc.
2 compartiments spécifiques pour isoler et éviter la pollution de la bobine aluminium :

- fil acier Ø 0.6 / 0.8 / 1.0 mm (compartiment supérieur n°1)
- fil inox Ø 0.8 / 1.0 mm (compartiment supérieur n°1)
- fil alu Ø 0.8 / 1.0 / 1.2 mm (compartiment inférieur n°2)
- fil CuSi et CuAl Ø 0.8 / 1.0 mm (compartiment supérieur n°1)

SOUDAGE SIMPLIFIÉ

- 68 courbes synergiques garantissent un soudage hors du commun pour une large gamme de combinaisons de matériaux, diamètres de fil et gaz.
- Son mode synergique intégral détermine automatiquement les conditions de soudage optimales et permet de les ajuster (vitesse d'avance fil, tension, courant, self).

PRODUCTIVITÉ MAXIMALE

- **4 microprocesseurs** décuplent la vitesse de calcul et optimisent l'efficacité du générateur.
- **Tension d'arc très élevée** garantissant une facilité d'amorçage et une dynamique d'arc exceptionnelle sur tous types de matériaux.
- **3 motodévidoirs** à régulation électronique avec 4 galets entraînés.
- Accepte jusqu'à 3 bobines de Ø 200 mm.
- **Détection automatique des torches** par appui sur la gâchette.
- Potence avec support torche (x3) et masque de soudure.
- Compatible torche Push Pull (24V).
- Compatible torche Spool Gun, idéale pour les fils tendres (AISI5 / AISI12).



3 niveaux d'interface pour l'utilisateur :
 - EASY (module simplifié)
 - EXPERT (module complet)
 - AVANCÉ (applications spécifiques)

Livré avec :

CuSi 150 A 3 m - Ø 1.0	Acier 150 A 3 m - Ø 0.8	Alu 250 A 3 m - Ø 1.2
+ Pince de masse - 35 mm ² - 4 m		
+ Potence		

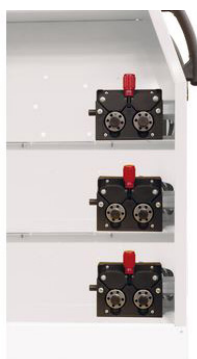

							équipé d'origine / original equipment / originalausstattung / equipamiento de fabrica	EN 60974-1 (40°C)	U ₀			IP	
50/60 Hz	A	min → max	Ø mm	Ø mm	Electronic Control	m/min		X (40°C)	V	cm	kg		Protected & compatible power generator (+/-15%)
400 V 3~	16	15 → 320	0.6 → 1.2	200		0.5 → 20	1.0 1.2	260 A @ 60% 240 A @ 100%	82.4	88 x 63 x 93	64	IP 23	24 kVA

P GYS AUTO - poste à souder MIG/MAG monophasé PULSE synergique



Poste à souder MIG/MAG monophasé synergique PULSE de 220 A, avec dévidoirs intégrés spécialement conçu pour le carrossier. Il exécute tout type de soudure sur l'aluminium sans éclaboussures. Équipé d'une interface couleur très intuitive, il peut effectuer tout type de soudure Acier, Aluminium et Brasure (CuSi3/CuAl8) même sur de fines épaisseurs grâce à son mode pulsé.

INTELLIGENT

- Synergies spécifiques : Acier, AlMg, AlSi, CrNi, CuSi.
- Après la saisie de 3 données : Diamètre de fil, matériau/gaz et épaisseur à souder, le produit
- détermine automatiquement les conditions de soudage optimales.
- Technologie PFC : Disposant d'un PFC (Power Factor Correction), il s'adapte à toutes les tensions de 185 à 265V.
- Nouvelle IHM 3.5" intuitive et multilingue.
- Mise à jour complète de la machine et des synergies par clé USB.
- Mémorisation jusqu'à 200 programmes de soudage (Job) pour les tâches répétitives.
- Fonction Portabilité, possibilité de charger/sauvegarder/transporter à partir d'une clé USB les

SOUDEGE PREMIUM

- Contrôle numérique de l'arc avec amorçage instantané.
- Réduction des projections assurée grâce à un arc très stable.
- Motodévidoir 4 galets avec encodeur numérique pour un dévidage parfait.
- 3 modes de soudage MIG-MAG : Standard dynamique, Pulsé & Manuel.



P3 GYS AUTO - avec accessoires

080591

SOUDEGE MIG/MAG

- MIG/MAG Lisse + Pulsé :
- fil acier et acier inoxydable : Ø 0.6 à 1.2 mm
- fil aluminium : Ø 0.8 à 1.2 mm
- fil CuSi et CuAl : Ø 0.8 et 1.0 mm

4'920.-

50/60 Hz	6.25 m	A	I ₂ MIG	Ømm	Ømm	Contrôle électronique	m/min	Galets d'origine	EN 60974-1 (40°C)	U ₀	cm	kg	IP
230 V 1~	6.25 m	16	10 → 220	Gaz	200	50 W	1 → 20	B	MIG-MAG IA (60%)	100%	67	86 x 63 x 93	62 IP23S

Livré avec :

- Potence
- **3 torches (Aluminium - Acier - CuSi)**
- 1 Pince de masse fixe (3.5 m)
- 2x manomètres
- 1x bobine fil acier 0.8mm 5kg
- 1x bobine alu 500gr
- 1x bobine CuSi 2 kg
- 1x boîte accessoire



P2 GYS AUTO - avec accessoires

083134

SOUDEGE MIG/MAG

- MIG/MAG Lisse + Pulsé :
- fil aluminium : Ø 0.8 à 1.2 mm
- fil acier : Ø 0.6 et 1.0 mm
- fil CuSi : Ø 0.8 et 1.0 mm

4'392.-

50/60 Hz	6.25 m	A	I ₂ MIG	Ømm	Ømm	Contrôle électronique	m/min	Galets d'origine	EN 60974-1 (40°C)	U ₀	cm	kg	IP
230 V 1~	6.25 m	16	10 → 220	Gaz	200 300	50 W	1 → 20	B	MIG-MAG IA (60%)	100%	67	86 x 63 x 93	59 IP23S

Livré avec :

- Potence
- **2 torches (Aluminium - Acier/CuSi)**
- 1 Pince de masse fixe (3.5 m)
- 2x manomètres
- 1x bobine alu 500gr
- 1x bobine CuSi 2 kg
- 1x boîte accessoire



P1 GYS AUTO - avec accessoires

080584

SOUDEGE MIG/MAG

- MIG/MAG Lisse + Pulsé :
- fil acier et acier inoxydable : Ø 0.6 à 1.2 mm
- fil aluminium : Ø 0.8 à 1.2 mm
- fil CuSi et CuAl : Ø 0.8 et 1.0 mm

3'768.-

50/60 Hz	6.25 m	A	I ₂ MIG	Ømm	Ømm	Contrôle électronique	m/min	Galets d'origine	EN 60974-1 (40°C)	U ₀	cm	kg	IP
230 V 1~	6.25 m	16	10 → 220	Gaz	200 300	50 W	1 → 20	B	MIG-MAG IA (60%)	100%	67	75 x 45 x 80	48 IP23S

Livré avec :

- **1 torches (Aluminium)**
- 1 Pince de masse fixe (3.5 m)
- 1x manomètres
- 1x bobine alu 500gr
- 1x boîte accessoire

MULTIWELD 250T 078635



POSTE DE SOUDURE INVERTER SEMI-AUTOMATIQUE MIG/MAG 250 A

- Idéal pour les artisans ou particuliers, il est recommandé pour le soudage des aciers, inox et aluminium.
- Combine 3 procédés de soudage en 1 produit :
 - MIG/MAG avec gaz (fil plein de Ø 0,6 à 1,2 mm)
 - MIG/MAG sans gaz (fil fourré de Ø 0,8 à 1,2 mm)
 - Soudage MMA avec électrodes basiques et rutiles (jusqu'à Ø 5 mm).
- Dévidoir 2 galets pour bobines Ø 200 mm et 300 mm
- Prise préinstallée (36 V - 4.2 A) pour réchauffeur de gaz en soudage sous CO2 pur
- Alimentation triphasée 400 V - 16 A

1'799.-



Livré avec :



Torche MIG/MAG GRIP 250 A acier (MB25) - 3 m
Ref: 040700



Câble de masse 250 A
4 m / 25 mm²
Ref: 043794

En option :

Porte-électrodes 300 A - 4 m - 35 mm² (043862)

119.70

Manomètre/débitmètre 30 l/min. (041219)

149.-

Torche MIG/MAG GRIP 250 A acier (MB25) - 4 m (040922)

250.-

Torche MIG/MAG GRIP 250 A alu (MB25) - 3 m (040724)

245.-

Torche MIG/MAG GRIP 250 A alu (MB25) - 4 m (040939)

265.20

50/60 Hz	A	I ₂ MMA	I ₂ MIG	Ø mm		200 300	Ø mm	Electronic Control	m/min	équipé d'origine / original equipment / originalausstattung / equipamiento de fabrica	MIG-MAG		MMA		U ₀	cm	kg	IP	Chronology & kompatybilny generator mocy (+/-15%)
				GAZ	NO GAZ						EN 60974-1 (40°C)	IA (60%)	100%	EN 60974-1 (40°C)					
400 V 3~	16	40 → 250	40 → 250	0.6 - 1.2	0.9 - 1.2	✓	✓	1.6 → 5	⊕ ⊖	2 → 15	0.8 1.0	200 A 180 A	200 A 180 A	59	78 x 68 x 37	48	IP 21	10 kW	

MONOGYS 200-4CS

065949 (avec accessoires)



Le MONOGYS 200-4 CS est un générateur MIG/MAG monophasé traditionnel (200 A) à réglages synergiques. Il intègre une batterie de condensateurs dédiés au lissage du courant afin d'éliminer les projections de soudure. Équipé d'un système de dévidage précis à 4 galets, sa qualité de soudure est irréprochable même en aluminium.

SOUDAGE MIG/MAG

- Fil acier et acier inoxydable : Ø 0.6 à 1.0 mm
- Fil aluminium : Ø 0.8 et 1.0 mm
- Fil CuSi et CuAl : Ø 0.8 et 1.0 mm

1'776.-

Livré avec :



Torche MIG/MAG GRIP 250 A acier (MB25) - 4 m
Ref: 040922



Câble de masse 250 A - 4 m / 25 mm²
Ref: 043794

INTELLIGENT

- Abaque en façade pour réglage du commutateur à 6 positions.
- Mode synergique : Après la saisie de 3 données : (Diamètre de fil, couple matériau/gaz et puissance de soudage selon l'épaisseur à souder), le produit détermine automatiquement la vitesse fil optimale avec possibilité de l'ajuster.
- Mémorisation des derniers réglages à chaque arrêt du produit.

50/60 Hz	A	Intensif	I ₂ MIG	Ø mm		Electronic Control	m/min	équipé d'origine / original equipment / originalausstattung / equipamiento de fabrica	MIG-MAG		U ₀	cm	kg	IP	Protected & Compatible Power Generator (+/-15%)		
				GAZ					EN 60974-1 (40°C)	IA (60%)						100%	
230 V - 1~	16	25	25 → 200	0.6 - 1.0	✓	✓	⊕ ⊖	1 → 15	0.8 1.0	6	110 A 90 A	33.5	74 x 63.5 x 33	70	IP 21	2 m	9 kVA

TITANIUM 230 AC/DC FV 075924- avec accessoires

Le TITANIUM 230 AC/DC FV est un générateur de soudure TIG AC/DC monophasé. Intelligent et connecté il offre un contrôle extrêmement précis de l'arc et des performances de soudage industrielles jusqu'à 230 A (fusible 16 A) grâce à son correcteur de facteur de puissance intégré. Il combine une excellente ergonomie et une expérience utilisateur exceptionnelles avec des fonctions de soudage évoluées.

6 MODES DE SOUDAGE TIG

- DC Standard :** soudage en courant lisse sur la majorité des matériaux ferreux.
- DC Pulsé :** permet d'assembler les pièces tout en limitant l'apport thermique (pulsations jusqu'à 2.5 kHz).
- FastPulse :** pulsations jusqu'à 20 kHz sur acier spéciaux.
- AC Standard :** soudage de l'aluminium et ses alliages (Al, AlSi, AlMg, AlMn, etc).
- AC Pulsé :** contrôle précis de la pénétration selon le réglage de la fréquence AC (pulsations jusqu'à 500 Hz).
- AC Mix :** alternance de courant AC et DC pour augmenter la vitesse de soudage.

RÉGLAGES OPTIMISÉS

- 4 modes de pointage :** Spot / Multi Spot / Tack / Multi Tack
- 3 types d'amorçage :** Lift, HF et Touch.HF (amorçage haute fréquence temporisé).
- 3 gestions de gâchette :** 2T, 4T et 4T LOG
- Paramétrage des formes d'ondes** en AC favorisant le contrôle de l'arc et la pénétration.
- Mode E-TIG** garantit au soudeur de respecter la puissance de soudage



5'160.-

Livré avec :
1x Torche SR26DB (8m)
1x Câble de masse (4m)



OPTION

50/60Hz	I ₂ TIG DC	I ₂ TIG AC	I ₂ MMA	INTEGRATED TECHNOLOGY			TIG AC/DC			U ₀	U _R	mm ²	cm	kg	IP	Protected & compatible power generator (+/-15%)					
				TIG DC PULSE	TIG AC PULSE	MMA PULSE	EN 60974-1 (40°C)		EN 60974-1 (40°C)												
110V - 1~	32	5 → 140	3 → 140	5 → 140	0.1 → 2.5 kHz	0.1 → 500 Hz	0.4 → 20 Hz	140 A	100%	140 A	130 A	50%	105 A	55	26.5 (VRD)	35/50	49 x 26 x 44 cm	22.4	IP 23	8.5 kW	
230V - 1~	16	5 → 230	3 → 230	5 → 230				190 A	35%	160 A	160 A	35%	130 A								

070820

1'512.-

Groupe froid KOOLWELD 1

PROGYS 180A 031425 - Avec valise et accessoires

POSTE DE SOUDURE INVERTER À L'ÉLECTRODE ENROBÉE (MMA) 180 A

Doté des dernières technologies électroniques et d'une conception robuste, le PROGYS 180 assure des soudures professionnelles sur l'acier, la fonte et l'inox jusqu'à 10 mm d'épaisseur.

- Excellente fusion, qualité de soudure irréprochable.
- Amorçage facilité par un hot start puissant.
- Facteur de marche très élevé permettant des travaux intensifs et continus en Ø 3.2 mm.
- Ergonomie et légèreté pour le confort du soudeur.

Livré en valise avec câble de masse et porte-électrode



527.80

50/60Hz	I ₂ MMA	EN60974-1 (40°C)	U ₀	mm ²	cm/kg	Protected & compatible POWER GENERATOR (+/-15%)
230 V	16A	10-180A	72V	10/25	14x18x27 / 5	7 kW 10 kVA

PROGYS 200A PFC 031432

Poste polyvalent MMA et TIG, piloté par micro processeur avec clavier tactile et affichage digital. Sa conception et ses performances en font l'outil idéal et surpuissant du professionnel exigeant.

Le PFC régule et utilise plus efficacement le courant d'alimentation ce qui permet à cet inverter de fonctionner sur une simple prise 16A-230V, même en utilisation intensive, contre 32A-230V pour un poste de puissance égale sans PFC. Ce procédé permet une utilisation optimale sur rallonge de chantier (jusqu'à 100m).

Livré en valise avec câble de masse et porte-électrode



728.-

50/60Hz	MMA I ₂	TIG I ₂	EN60974-1 (40°C)	U ₀	cm/kg	Protected & compatible POWER GENERATOR (+/-15%)
230V	16A	10-200A	10-200A	96V	14x21x27 / 5,5 Kg	7 kW 8.75 kVA

PROTIG 201 AC/DC FV 063945 - Avec accessoires (SR26DB - 4 m)



Le PROTIG 201 AC/DC représente la solution professionnelle de soudage TIG pour assembler tous types de matériaux jusqu'à 4 mm d'épaisseur (acier, inox, alu, cuivre ou titane)

6 procédés TIG AC/DC

- Courant de soudage : de 10 à 200 A (TIG AC), 10 à 160 A (TIG DC)
- TIG DC - Standard : Assure un soudage qualitatif sur l'ensemble des matériaux ferreux tels que l'acier, l'acier inoxydable mais aussi le cuivre et ses alliages, le titane...
- TIG DC Pulsé : Maîtrise la température du bain de fusion, limite la déformation et ainsi, permet l'assemblage de tôles de faibles épaisseurs dès 0,3 mm.
- TIG DC SPOT : Pré-assemble les pièces de métaux ferreux par pointage.
- TIG AC - Easy : Facilite l'utilisation du poste à souder grâce à des paramètres prédéfinis. L'utilisateur sélectionne uniquement le diamètre de son électrode tungstène sur l'interface.
- TIG AC - Standard : Dédié au soudage de l'aluminium et ses alliages (Al, AlSi, AlMg, AlMn...). Le courant alternatif assure un décapage préalable de l'aluminium pour une soudure de qualité.
- TIG AC - SPOT : Pré-assemble les pièces d'aluminium par pointage.



2'496.-

Poste avec accessoires :
1x Torche SR26DB (4m)
1x Porte-électrode
1x Câble de masse
1x Coffret acc. torche TIG
1x Manomètre/Débitmètre 20L

50/60hz	+AM+	I ₂			EN60974-1 (40°C)						U ₀	cm/kg	Protected & compatible POWER GENERATOR (+/-15%)	
		TIG AC	TIG DC	MMA	I _A (60%)		X% (I ₂ max)		TIG AC	TIG DC				TIG AC
230 V 1~	13 A	10-200 A	10-160 A	10-160 A	MMA	TIG DC	TIG AC	MMA	TIG DC	TIG AC	70 V	35/50	24 x 41 x36 / 15 Kg	7.5 kW
110 V 1~	20 A	10-160 A	10-160 A	10-110 A	100 A	100 A	90 A	25%	25%	13%				
					90 A	120 A	105 A	32%	25%	20%				

PROTIG 201L AC/DC 063952 - Avec accessoires (Refroidissement liquide)



Le PROTIG 201L AC/DC représente la solution professionnelle de soudage TIG pour assembler tous types de matériaux jusqu'à 4 mm d'épaisseur (acier, inox, alu, cuivre ou titane). Il offre une très grande précision dans de nombreux domaines tels que l'artisanat, la maintenance ou la tuyauterie. Disposant d'un groupe froid, il permet l'utilisation de torches TIG plus ergonomiques.

- 6 procédés TIG AC/DC
- 2 modes de soudage à l'électrode enrobée
- Un confort d'utilisation pensé pour le soudeur
- Une conception robuste adaptée à tous les environnements



Système de refroidissement liquide intégré pour la torche.

Poste avec accessoires :
- torche SR20DB (4m)
- kit MMA
- pince de masse (2m / ø25mm²)



3'216.-

50/60hz	+AM+	I ₂			EN60974-1 (40°C)						U ₀	cm/kg	Protected & compatible POWER GENERATOR (+/-15%)	
		TIG AC	TIG DC	MMA	I _A (60%)		X% (I ₂ max)		TIG AC	TIG DC				TIG AC
230 V 1~	16 A	10-200 A	10-160 A	10-160 A	MMA	TIG DC	TIG AC	MMA	TIG DC	TIG AC	70 V	35/50	24 x 43 x 50 / 20,5 Kg	7.5 kW
110 V 1~	32 A	10-160 A	10-160 A	10-110 A	110 A	110 A	110 A	22%	23%	13%				
					90 A	100 A	100 A	38%	20%	20%				

Chariot 4m³ WELD 610

040281

279.-



Chariot diable 10m³ XL

076341

468.-



Chariot 10m³ XL/TM 1

041257

510.-



Idéal pour les particuliers

← sommaire



Bundle GYSMI E163

+ Masque LCD TECHNO 9/13 013728



432.-

POSTE DE SOUDURE INVERTER À L'ÉLECTRODE ENROBÉE (MMA) 160 A

- Courant de soudage modulable de 10 à 160 A (en TIG DC et MMA)
 - 3 modes de soudage : MMA, MMA pulse et TIG Lift DC
 - Soude les électrodes de Ø 1,6 à 4 mm
 - Léger, le poste pèse moins de 4 kg
- Alimentation 230V – 16A**

Livré avec câble de masse et porte-électrode + masque

PROGYS 200E FV CEL

- Avec valise et accessoires 030862



981.60

POSTE DE SOUDURE INVERTER À L'ÉLECTRODE ENROBÉE (MMA) 200 A

- Courant de soudage modulable de 10 à 200 A (en TIG DC et MMA)
- Soude tous types d'électrodes de Ø 1,6 à 5 mm (rutiles, basiques, cellulosiques, alu...)

Alimentation monophasée de 85 à 265 V (FV) – 16 A

- Intègre les aides au soudage :
- Hot Start réglable : facilite l'amorçage et se règle en fonction du type de métal
- Anti Sticking : réduit les risques de collage de l'électrode en cas de contact avec la pièce
- Arc Force réglable : régule les écarts de longueur d'arc et assure une meilleure pénétration

Livré avec :

- Câbles de masse (3m/Ø 25mm²)
- Porte électrode. (3m/Ø 25mm²)

Postes à souder MMA Inverter dotés des dernières technologies électroniques.

GYSMI E163

Avec valise et accessoires 036635



410.40

POSTE DE SOUDURE INVERTER À L'ÉLECTRODE ENROBÉE (MMA) 160 A

- Courant de soudage modulable de 10 à 160 A (en TIG DC et MMA)
- Soude les électrodes de Ø 1,6 à 4 mm
- Anti Sticking : réduit les risques de collage de l'électrode en cas de contact avec la pièce

Alimentation 230V – 16A

Livré en valise avec câble de masse et porte-électrode

PACK PROGYS 180 A 013742



540.-

Le PROGYS 180A est un poste MMA inverter ultra-puissant

- Excellente dynamique d'arc.
- Soude toutes les électrodes Rutiles, Basiques, Inox, fontes en courant continu jusqu'au Ø 4 mm.
- Utilisation possible sur groupe électrogène

Alimentation 230V – 16A

Livré en coffret avec :

- Pince de masse (1.6 m - 16 mm²)
- Porte électrode (2 m - 16 mm²)
- Masque LCD MASTER 9/13 G IRON
- 1 électrodes rutiles Ø 2.5 mm (blister)
- 9 électrodes rutiles Ø 3.2 mm (blister)

Bundle GYSMI 130P

+ Masque LCD TECHNO 11 TRUE COLOR 031449



355.20

POSTE DE SOUDURE INVERTER À L'ÉLECTRODE ENROBÉE (MMA) 130 A

- Courant de soudage modulable de 10 à 130 A (en TIG DC et MMA)
- Soude les électrodes de Ø 1,6 à 3.2 mm
- Anti Sticking : réduit les risques de collage de l'électrode en cas de contact avec la pièce

Alimentation 230V – 13A

Livré en carton avec porte-électrodes (2 m), pince de masse (1.6 m) et masque LCD TECHNO 11 TRUE COLOR

Idéal pour les particuliers

← sommaire



Postes à souder MULTIWELD
Inverter semi-automatique MIG/MAG.

MULTIWELD 200M 066595



1'344.-

Options :



Kit de soudage pour fil fourré
Ø 0,9/1,0 & 1,2 mm
072336
73.50



Coffret torche MB15 (150 A)
041226
98.-



Manomètre/débitmètre 30 l/min.
041219
149.-



Galet type A
Acier/inox Ø0.6/0.8 042339
Acier/inox Ø0.8/1.0 041189
Alu Ø0.8/1.0 041196
Fil fourré Ø0.9/1.2 042346
29.- pce

Le MULTIWELD 200M est un générateur monophasé combinant les procédés de soudage MIG/MAG, fil fourré et MMA.

Soudage MIG/MAG :

- fil acier : Ø 0.6 à 1.0 mm
- fil acier inoxydable : Ø 0.8 à 1.0 mm
- fil aluminium : Ø 0.8 et 1.0 mm
- fil fourré (inversion de polarité) : Ø 0.9 mm

Soudage MMA : électrodes basiques et rutiles (jusqu'au Ø 4 mm).

Alimentation monophasée 230 V - 16 A
DÉVIDOIR INTÉGRÉ

- Bobines fils compatibles : Ø 200 / 300 mm
- Motodévidoir 4 galets puissant pour un dévidage efficace.
- Raccord torche européen permettant un montage/démontage rapide.

Livré avec :

- Torche MIG/MAG, raccord européen 250 A (MB25) - 3 m
- Pince de masse (2 m / 16 mm²)
- Porte électrode (2 m / 16 mm²)

MULTIWELD 250T-C - avec accessoires 078659

POSTE DE SOUDURE INVERTER SEMI-AUTOMATIQUE MIG/MAG 250 A (014752)

Le MULTIWELD 250T-C est un générateur compact triphasé combinant les procédés de soudage MIG/MAG, fil fourré et MMA.

Alimentation triphasée 400 V - 16 A

Multiprocédés

- MIG/MAG
 - Fil acier : Ø 0.6 à 1.2 mm
 - Fil acier inoxydable : Ø 0.9 à 1.2 mm
 - Fil aluminium : Ø 0.8 à 1.0 mm
 - Fil fourré : Ø 0.9 à 1.2 mm
- MMA avec électrodes rutiles et basiques (jusqu'au Ø 5 mm).
- Prise préinstallée (36 V - 4.2 A) pour réchauffeur de gaz en soudage sous CO2 pur

Livré avec :

- Torche MIG25, raccord européen (250 A - 3 m)
- Pince de masse (4 m / 25 mm²)



1'716.-



Torche MIG/MAG GRIP
250 A acier (MB25) - 3 m
Ref: 040700



Câble de masse 250 A
4m / 25 mm²
Ref: 043794



Idéal pour les particuliers

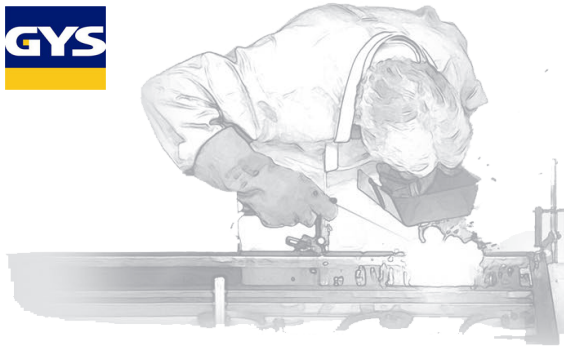

SMARTMIG 162 033160



806.-

**Poste de soudure semi-automatique 160A
2 procédés:**

- Soudage MIG/MAG (avec gaz), fil plein 0,6 / 0,8 / 1,0 mm
- Soudage No Gaz (sans gaz), fil fourré 0,9 / 1,2 mm

Bobine fil : 100 ou 200 mm
Alimentation 230V – 16A

Livré avec câble de masse et torche EURO 2 m

EASYMIG 150 032248



849.-

POSTE DE SOUDURE INVERTER SEMI-AUTOMATIQUE MIG/MAG 140 A
Idéal pour les artisans ou particuliers, il est recommandé pour le soudage des aciers, inox et aluminium.

Combine 3 procédés de soudage en 1 produit :

- MIG/MAG avec gaz (fil plein de Ø 0,6 à 0,8 mm)
- MIG/MAG sans gaz (fil fourré de Ø 0,9 mm)
- MMA (électrode de Ø 1,6 à 3,2 mm) avec fonction Antisticking

Alimentation triphasée 230V – 16A

Livré d'origine avec :

- 1 Porte-électrode (1.6m / 10mm²)
- 1 pince de masse (1.6m)

Sachet d'accessoires

- Tube contact 0.9 mm.
- Buse « gaz ».
- Clé de serrage pour les tubes contact.
- Tube gaz 1 m.
- 2 colliers de serrage pour le tube gaz.

Options pour Easymig 150 :



Bouteille de gaz jetable
Argon/CO₂ - 2,2 l
043671

66.50



Détendeur pour bou-
teilles de gaz jetables
041639

44.40

**Postes à souder MIG-Smartmig
avec réglage simple et rapide pour souder
l'acier, l'inox et l'aluminium.**

SMARTMIG 142 033153



715.-

Poste de soudure semi-automatique 140A :

Réglage simple et rapide, idéal pour les artisans et particuliers.
Pour souder l'acier et l'inox.

- Soudage MIG/MAG (avec gaz), fil plein 0,6 / 0,8
- Soudage No Gaz (sans gaz), fil fourré 0,9

Bobine fil : 100 ou 200 mm

Alimentation 230V – 16A

SMARTMIG 182 033184



1'040.-

Poste de soudure semi-automatique 180A :

Pratique pour les chang. de fil, sa torche est démontable

2 modes de soudage:

- Soudage MIG/MAG (avec gaz), fil plein 0,6 / 0,8 / 1,0 mm
- Soudage No Gaz (sans gaz), fil fourré 0,9 / 1,2 mm

Bobine fil : 200 ou 300 mm

Alimentation 230V – 16A

Livré d'origine avec :

- 1 torche 150A (3m)
- 1 pince de masse (3m)

PLASMA CUTTER 70 CT TRI - torche incluse 013841



3'576.-

Le CUTTER 70 CT est un découpeur plasma de 70 A doté d'une capacité de coupe de 35 mm d'épaisseur sur une multitude de matériaux. Son système d'amorçage sans HF permet de préserver et d'accroître la durée de vie des consommables. Destiné à évoluer dans les environnements difficiles, il dispose d'une mécanique très robuste et d'un panneau de commande intuitif. Il est précablé pour une utilisation sur table automatique de découpe.

- Présente 3 modes de travail :
 - Coupe sur tôles pleines
 - Coupe de supports grillagés
 - Verrouillage gâchette

Livré avec



50/60 Hz	I ₂	mm (max)						INTEGRATED TECHNOLOGY		AIR SYSTEM		EN 60974-1 (40°C)	cm	kg	IP	Protected & compatible power generator (1-15 kW)	
		Perçage		Coupe propre		Séparation		AD	KOMPRESOR INSIDE	Pressure (bar)	L/min						
400V 3~	16	20 → 70	15	12	25	18	35	25	.	—	5 → 9	185	70 A @ 60%	52 x 40 x 26	22	IP 23	15 kW

PLASMA CUTTER 45 CT - torche incluse 013629



2'160.-

Le CUTTER 45 CT est un découpeur plasma de 45 A équipé d'origine avec la torche TPT 40, il offre une capacité de coupe propre de 15 mm d'épaisseur sur une multitude de matériaux. Son système d'amorçage avec arc pilote sans HF permet de préserver et d'accroître la durée de vie des consommables. Destiné à évoluer dans les environnements difficiles, il dispose d'une mécanique très robuste et d'un panneau de commande intuitif.

Carrosserie renforcée & patins antidérapants.
Enveloppe IP 23 pour utilisation externe.
Compact et portable.

Livré avec



50/60 Hz	I ₂	mm (max)						AIR SYSTEM		EN 60974-1 (40°C)	cm	kg	IP	Protected & compatible power generator (1-15 kW)	
		Perçage		Coupe propre		Séparation		Input Pressure (bar)	L/min						
110V 1~	32	15 → 30	5	3	10	8	15	10	5.5 → 7	115	21 A @ 60%	48 x 37 x 23	15	IP 23	10.5 kW
230V 1~	16	15 → 45	8	5	15	10	20	15	185	41 A @ 60%					

PLASMA CUTTER 30 FV - Avec accessoires 013858



1'404.-

Le CUTTER 30 FV est un découpeur plasma de 30 A doté d'une capacité de coupe de 10 mm en acier (et 15 mm en séparation). Son système d'amorçage sans HF permet d'accroître la durée de vie des consommables. Destiné aux travaux de maintenance, comme de carrosserie automobile, il dispose d'une mécanique très robuste et d'une interface simple avec débitmètre.

Flexible Voltage, le générateur fonctionne sous une tension d'alimentation monophasée de 85 à 265V.
Technologie PFC, le réseau électrique est mieux exploité et permet une économie d'énergie de 30%.

Livré avec



50/60 Hz	I ₂	min. ▷ max.	Max. cut		Clean cut		EN60974-1 (40 °C)		Air system			cm/kg	Protected & compatible power generator (1-15 kW)
			Acier Steel	Alu	Acier Steel	Alu	I _A (60 %)	X % (z maks.)	Pressure bar	L/min	Kompressor inside		
230 V 1~	16 A	10-30 A	15	10	10	8	23 A	30 %	2,5	115	-	45x28x20 /10,8	6 kW
110V 1~	32 A	10-30 A					19 A	25 %	9				

PLASMA EASYCUT 40 - Avec accessoires 029743



1'020.-

Ultra compact (8 kg), le découpeur plasma EASYCUT 40 à amorçage sans HF est idéal pour couper facilement tous types de métal jusqu'à 20 mm d'épaisseur. Doté d'une puissance de 40 A, il excelle dans la découpe de précision à faible intensité. Idéal en atelier ou carrosserie automobile, l'EASYCUT 40 offre une véritable portabilité sans toutefois sacrifier les performances de coupe.

Technologie inverter garantissant une découpe de qualité sur tous les aciers (doux, inoxydable, trempé, HLE), l'aluminium, le cuivre, etc.

Mise en place des consommables facile et rapide.

Livré avec



50/60 Hz	I ₂	min. ▷ max.	Max. cut		Clean cut		EN60974-1 (40 °C)		Air system			cm/kg	Protected & compatible power generator (1-15 kW)
			Acier Steel	Alu	Acier Steel	Alu	I _A (60 %)	X % (z maks.)	Pressure bar	L/min	Kompressor inside		
230 V 1~	16 A	10-30 A	15	10	10	8	23 A	30 %	2,5	115	-	45x28x20 /10,8	6 kW
110V 1~	32 A	10-30 A					19 A	25 %	9				

GYSDUCTION AUTO



Le GYSDUCTION AUTO est un système de chauffe par induction, puissant et instantané. Idéal en carrosserie, mécanique, maintenance pour :

- Décoller tous les adhésifs, logos, baguettes, moulures
- Déposer les vitrages collés tout en préservant l'enjoliveur (lunette arrière, custode, toit panoramique...)
- Enlever les anti-gravillons et les joints d'étanchéité
- Dégripper et débloquer les pièces mécaniques (boulons, vis, bougies, injecteur...)
- Débosser les impacts légers sur la carrosserie sans besoin de retoucher la peinture

Fe Mode auto

Puissance : 2400 W. Sécurité : Chauffe immédiate sans flamme. Économie : Chauffe uniquement les pièces métalliques avec précision tout en préservant les pièces voisines (pas besoin de les démonter). Propreté : Décolle les pièces sans dilater la colle. Flexible Voltage : Alimentation de 85 V à 265 V.

	PROLINER AUTO	COMPLETE AUTO	COMPLETE AUTO +	MECA AUTO	MECA AUTO +	BODY SHOP AUTO	GLASS AUTO	DENT REPAIR AUTO	SMART REPAIR AUTO
	048775	053380	056978	048812	056961	048799	048805	054981	079847
	2'642.40	2'052.00	2'803.20	1'440.00	2'191.20	2'136.00	1'464.00	1'488.00	2'472.00
 GYSDUCTION AUTO	✓	✓	✓	✓	✓	✓	✓	✓	✓
 3 cales plastiques 051294	✓	✓	✓			✓	✓		✓
 Inducteur vitre 053373	✓	✓	✓			✓	✓		✓
 Inducteur adhésif 053359	✓	✓	✓			✓			✓
 Induct. dégrillage 053366	✓	✓	✓	✓	✓				
 Pédale de contrôle 055490	✓	✓	✓	✓	✓	✓			✓
 Chariot 800 051331	✓								
 Potence servante 052284	✓								
 Induct. débosselage 054776						✓		✓	
 Inducteur fil spiralé 054783			✓		✓				✓



POWERDUCTION 10R



Le POWERDUCTION 10R PRO est conçu pour chauffer, débloquer et retirer facilement toutes les pièces mécaniques en quelques secondes : boulons/écrous grippés, vis...etc. Il est particulièrement recommandé dans les secteurs automobile, agricole ainsi qu'en maintenance, construction métallique et serrurerie.

- Chauffe immédiate sans flamme.
- Maniable : poids plume de 3,5 kg - 1,3 kg pour l'inducteur seul.
- Ergonomique : volume réduit et lanière pour le tenir à l'épaule.
- Simple d'utilisation : peut être raccordé en tout lieu possédant une prise monophasée 230 V.
- Mise en action rapide : sélectionner et installer l'inducteur, brancher puis utiliser.
- Puissance de 1200 W avec facteur de marche élevé.

POWERDUCTION 10R (5 inducteurs) 062504



- POWERDUCTION 10R
- VALISE
- 5 INDUCTEURS INCLUS



936.-

POWERDUCTION 10R PRO (12 inducteurs) 080195



- POWERDUCTION 10R
- VALISE
- 12 INDUCTEURS INCLUS



1'224.-



3 Cales plastiques

051294 14.40



Inducteur adhésif
GYSDUCTION AUTO

053359 343.20



Inducteur dégrippage
GYSDUCTION AUTO

053366 280.80



Inducteur vitre
GYSDUCTION AUTO

053373 338.40



Inducteur débosselage sans
peinture GYSDUCTION AUTO

054776 386.40



Inducteur fil spiralé / tressé GYSDUCTION AUTO
Livré en valise
Avec 1 exemplaire de chaque référence ci-contre

054783 751.20



Fil tressé enroulable 80 cm
Réf. 054813

Fil droit rigide 80 cm
Réf. 054868

Spirales Ø 18 mm
Réf. 054806

Spirales Ø 24 mm
Réf. 054790

Spirales Ø 30 mm
Réf. 055469

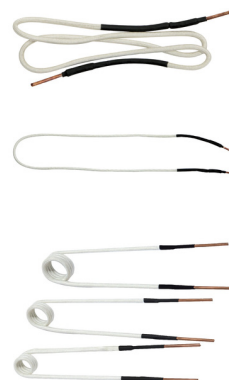

Pédale de contrôle pour
GYSDUCTION AUTO

055490 55.20

GYPRESS 10T PUSH-PULL 063853



Cet outil hydro-pneumatique autonome a été conçu spécialement pour la pose (et l'extraction) des principaux types de rivets utilisés et homologués dans la réparation automobile :

- Rivets auto-perçants «Punch Rivets»
- Rivets «Flow Form»

L'utilisateur peut ajuster manuellement la vitesse d'avancement du vérin ainsi que la l'effort de pose du rivet suivant le type de matériau à assembler afin d'éviter toute déformation des tôles.

- Effort maximum de 10 tonnes avec manomètre intégré pour faciliter le réglage.
- Changement rapide et facile des bras sur la riveteuse.
- Bras en C orientable à 360° autour de l'axe de la riveteuse.
- Plusieurs bras pour permettre les accès sur les véhicules dans toutes les situations.
- Excellente prise en main grâce à sa poignée ergonomique et sa gâchette mono doigt.
- Matrices aimantées pour faciliter la mise en place des rivets.

Système Push Pull :

Cette innovation facilite le poinçonnage et le calibrage des trous grâce au système de dévissage.



GYPRESS 10T PUSH PULL
6.5 bar 100 kN
10 t



5'112.-



Livré avec valise accessoires :



Bras HR110
063310

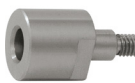

XT11.21 -Extension
for HR110 & HR210
058644



Kit matrices
standard PUSH-PULL
058361



Boite de 6 x 50 rivets
autopoinçonneurs
(Ø 3.3 & 5.3mm)
048706



Poignée



Sangle



HR arm locker



GYPRESS 10T PUSH PULL

AIR BAR

6.5 bar = 10 t (maxi 10 bar)

PRESSURE CONTROL

0 > 6.5 bar

SPEED CONTROL

+ -



cm

39.5 x 180



kg

6.7 (HR110 included)



cm

58 x 48 x 15



kg

12.5

PACK COMPLET GYPRESS 10T PUSH PULL

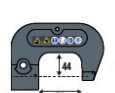

HR110
063310



XT11.21 -
Extension for
HR110 & HR210
058644



Standard 10T tool box
053694



6 x 50 rivets RAP
- Nieten SPR
048706



HR210 + HR310
064089



50kN adapter
064867



Pulling adapter kit
066076



Trolley+support
055391



Strap-Sangle-Gurt



HR arm locker



Poignée-Handle-Griff

GYPRESS 10T PUSH PULL 063853	5'112.-	✓			
GYPRESS 10T PP pack 1 066465	7'305.60		✓		
GYPRESS 10T PP pack 2 066472	10'029.60			✓	
GYPRESS 10T PP pack 3 065789	7'994.40	✓			✓

WORKSTATION GYSPRESS 10T PP CONTROL 063860



Dotée d'une interface intelligente pour le choix des matrices et de fonctionnalités synergique la WORKSTATION GYSPRESS 10T PP CONTROL est la station de rivetage du futur. Le système Push-Pull permet la pose de tous les types de rivets spécifiques constructeur (rivets auto-poinçonneurs, rivets Flow-Form, rivets pleins...). La régulation de l'effort de rivetage garantit une pose parfaitement conforme des rivets. Les fonctions de traçabilité répondent aux demandes des constructeurs les plus exigeants.

Système Push Pull :

Cette innovation facilite le poinçonnage et le calibrage des trous grâce au système de dévissage.



ERGONOMIQUE ET PERFORMANT

- Effort maximum de 10 tonnes, facilement réglable et avec une grande précision (+/- 3,3 %).
- Changement rapide et facile des bras sur la riveteuse.
- 2 boutons de commande : 1 bouton pour le rivetage et 1 bouton pour l'ouverture de la riveteuse ou l'extraction des poinçons.
- Bras en C orientable à 360° autour de l'axe de la riveteuse.
- Plusieurs bras pour permettre les accès sur les véhicules dans toutes les situations.
- Excellente prise en main grâce à sa poignée ergonomique et sa gâchette mono doigt.



8'112.-

RIVETAGE INTELLIGENT

- Mode SYNERGIQUE : l'interface du produit guide l'utilisateur sur les matrices à utiliser, et les efforts à utiliser, en fonction du type de rivet à poser.
- Traçabilité : possibilité d'enregistrer les opérations de rivetage pour conservation de traçabilité.
- Restitution sur PC des rapports enregistrés.

MULTI-MARQUES

- Conçu pour la réparation de nombreuses marques de véhicules (VW Group, Mercedes-Benz, BMW, Tesla, Ferrari, Ford, Jaguar/Land Rover, General Motors)

ROBUSTE ET MOBILE

- Chariot renforcé et maniable avec rangement
- Élargisseur sur les roues avant pour une meilleure stabilité.
- Support 3 bras intégré.

Inclus

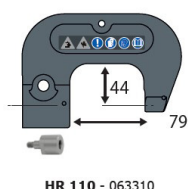

Options

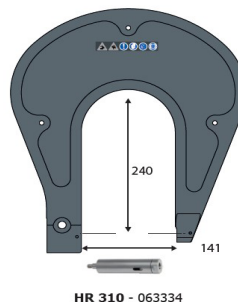
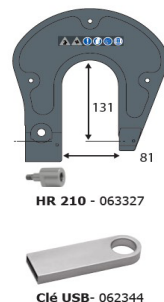

	HR110		HR210		HR310	Temps de cycle	AIR BAR			
4 kg	3 kg	5.4 kg	12 kg			4 sec	normal 6.5 maxi 10	74 x 116 x 50 cm	73 x 39 x 90 cm	54 kg
46 x 15 x 10 cm										

← sommaire

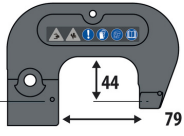

Bras HR110 pour riveteuse 10T

063310 **516.-**



Bras HR210 pour riveteuse 10T

063327 **672.-**



Bras HR310 pour riveteuse 10T

063334 **1'272.-**



Kit bras HR210 + HR310 pour riveteuse 10T

064089 **2'193.60**



Boite de 6 x 50 rivets autopoinceurs (Ø 3.3 & 5.3mm)

048706 **110.-**



Pointeau centreur pour rivet

048379 **82.80**



Servante + support GYSPRESS PUSH PULL

055391 **938.40**



Adaptateur 50kN rivets aveugles pour riveteuse 8T/10T & PUSH PULL

064867 **2'160.-**



Kit 6 tirants pour pose d'écrous à sertir

066076 **588.00**



Extension 160 mm pour Adaptateur rivets aveugles

066144 **312.-**



Kit Rivets Ø8.0/9.8mm pour Adaptateur rivets aveugles

066045 **475.20**



Adaptateur rivets aveugles 24kN standard pour riveteuse 10T

063822 **1'212.-**



2 rallonges bras riveteuses XT 31-40 (point milieu)

066335 **112.80**



Support GYSPRESS 10T

054158 **218.40**



Servante GYSPRESS 10T

054233 **720.-**



Capteur effort GYSPRESS

062115 **552.-**



Outils de service pour GYSPRESS 10T (2x)

067325 **264.-**



Riveteuse hydropneumatique HR21

055407 **3'096.-**



Riveteuse hydropneumatique HR9

057234 **291.20**



Riveteuse hydropneumatique HR14

057241 **432.-**



Riveteuse sur batterie ER20

064461 **2'544.-**



Riveteuse manuelle à leviers pour rivets aveugles

061323 **213.60**

← sommaire

8T Gyspress 8T

10T Gyspress 10T

8T PP Gyspress 8T Push-Pull

10T PP Gyspress 10T Push-Pull

10T CONTROL Gyspress 10T Push-Pull Control

STANDARD



Kit Standard 8T/10T

8T 10T
053694 **398.40**

STANDARD



Kit Standard 8T/10T PP

8T 10T 10T CONTROL
058361 **288.-**

STANDARD



Kit RMB PP 05
Ø6.7mm LowPressure

10T 10T CONTROL
066366 **189.60**

STANDARD



Kit RMB 08 PREMIUM
Ø6.7mm HighPressure

10T 10T 10T CONTROL
066403 **120.00**

STANDARD



Kit RMB 14 PREMIUM
Ø6.0mm HighPressure

10T 10T 10T CONTROL
071186 **106.80**

STANDARD



Kit RMB 15 PREMIUM
Ø8.0mm HighPressure

10T 10T 10T CONTROL
071193 **109.20**

STANDARD



Kit RMB 16 PREMIUM
Ø10.0mm HighPressure

10T 10T 10T CONTROL
080867 **120.-**

GM



Kit RMB 11

10T
071087 **528.-**

GM



Kit RMB PP 04

10T 10T CONTROL
071063 **648.-**

FERRARI



Kit RMB 06

8T 10T 8T PP 10T PP 10T CONTROL
059009 **374.40**

VW GROUP



Kit RMB 03

8T 10T 8T PP 10T PP 10T CONTROL
054257 **864.-**

NIO



Kit RMB PP 08

10T 10T 10T CONTROL
072404 **828.-**

MERCEDES-BENZ



Kit RMB 07

10T
064454 **468.-**

MERCEDES-BENZ



Kit RMB PP 01

10T 10T CONTROL
058378 **744.-**

FORD



Kit RMB PP 02

10T 8T PP 10T PP 10T CONTROL
058835 **427.20**

JAGUAR/L.ROVER



Kit RMB 02

8T 10T 8T PP 10T PP 10T CONTROL
054271 **247.20**

JAGUAR/L.ROVER



Kit RMB 12

10T
071094 **696.-**

JAGUAR/L.ROVER



Kit RMB PP 07

10T 10T CONTROL
071070 **828.-**

BMW



Kit RMB 01

10T 10T 10T CONTROL
054240 **228.-**

PORSCHE



Kit RMB 10

10T
069299 **516.-**

PORSCHE



Kit RMB PP 06

10T 10T CONTROL
069305 **672.-**

TESLA



Kit RMB 09

8T 10T 8T PP 10T PP 10T CONTROL
059931 **312.-**

TESLA



Kit RMB 13

10T
071100 **528.-**

TESLA



Kit RMB PP 03

8T PP 10T PP 10T CONTROL
059092 **720.-**

← sommaire



Multibench est un lift électrohydraulique adapté à la levée de tout type de véhicule à moteur, d'une capacité maximale de 3000 kg et une hauteur de 1600mm. Le véhicule est soulevé directement sur ses roues. Vous pouvez redresser les véhicules à 360 ° par la colonne de traction et les colliers de serrage fournis pour les insérer sans chariot et sans soulever le véhicule des rampes. Possibilité d'appliquer le système de mesure TOUCH, transformant Multibench dans une station pratique pour le diagnostic et la réparation. Ci-dessous les packages Multibench avec des éléments d'après vos besoins et toujours une large gamme d'équipements optionnels.

Multibench Package 1

- Élévateur à ciseaux électrohydraulique d'une capacité de levage de 1600 mm 3000 kg
- Unité de contrôle 400V 50Hz 3F
- 8 plates-formes abaissées étendues



21'066.-

Multibench Package 2

- Élévateur à ciseaux électrohydraulique d'une capacité de levage de 1600 mm 3000 kg
- Unité de contrôle 400V 50Hz 3F
- 12 plates-formes abaissées étendues



23'350.80

Multibench Package 3

- Élévateur à ciseaux électrohydraulique d'une capacité de levage de 1600 mm 3000 kg
- Unité de contrôle 400V 50Hz 3F
- 12 plates-formes abaissées Multibench
- Colonne de traction avec pompe de 450 bar, piston de 10t, chaîne et crochet
- Kit d'étriers bas avec pinces et étriers pour SUV (pas de tampon) avec crémaillère et montants.

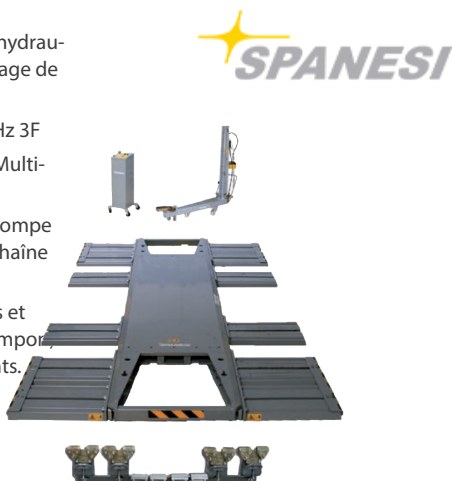

31'056.-

Multibench Package 4

- Élévateur à ciseaux électrohydraulique d'une capacité de levage de 1600 mm 3000 kg
- Unité de contrôle 400V 50Hz 3F
- 12 plates-formes abaissées Multibench
- Colonne de traction avec pompe de 450 bar, piston de 10t, chaîne et crochet
- Kit d'étriers bas avec pinces et étriers pour SUV (pas de tampon) avec crémaillère et montants.
- Kit d'étriers haut avec tampons et chaînes pour contre-tirage avec support (permet le Touch)

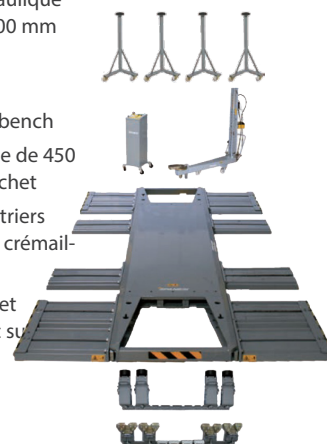

37'020.-

Multibench Package 5

(comme package 4 + les éléments ci-dessous)

- Ensemble complet de luminaires universels Jigs avec trolley
- Kit de vis spéciales avec étagères
- Couple de traverses de 1800 mm pour pinces
- un kit d'étriers
- 4 complet coulissant mod. 1313 pour les barres transversales
- Kit de clés complet pour gabarits MULTIBENCH

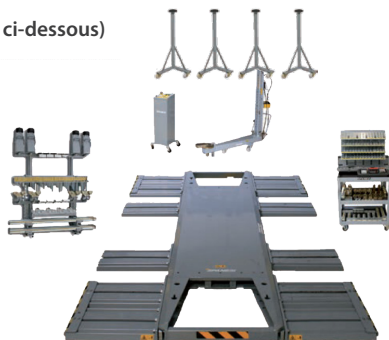

50'761.20

Multibench Package 6

(comme package 4 + les éléments ci-dessous)

- Ensemble complet de luminaires universels Jigs avec trolley
- Kit de vis spéciales avec étagères
- Couple de traverses de 1400 mm
- Support 1190mm et 1875mm pour pinces à barres transversales coulissantes
- un kit d'étriers
- 4 complet coulissant mod. 1313 pour les barres transversales
- Kit de clés complet pour gabarits MULTIBENCH

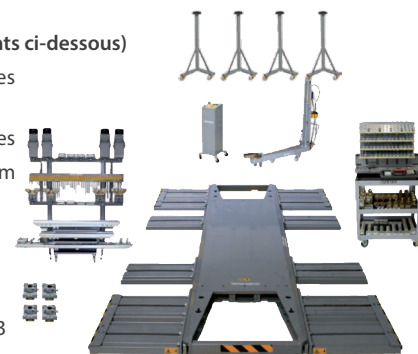

52'038.-

9000210B14

kit de 4 chariots à quatre roues



4'028.40

9000210B18

Kit 4 tréteaux à roulettes avec trois roues



2'698.80

90KVASS020

2 sommets pour les surfaces de support



327.60

90MINKIT31

Kit pinces BMW pour berline et 4WD



2'505.60

90KTRAV070

Kit de traverse 460 mm



216.-

90MINKIT25

Jeu de supports bas avec pinces et brides



2'704.80

Ponybench BT Plus



Bancs de redressage rapide

Mini banc de redressage à encastrer dans le sol, spécial pour carrosserie rapide.

- Hauteur de levée : 1500 mm
- Portée : 3500 kg
- Ancrage fixation équerre de tirage AV/AR

Le nouveau PONY BENCH BTPLUS est une plateforme de levage de voiture pratique qui se replie complètement jusqu'au niveau de l'atelier. Donc ça ne prend même pas beaucoup d'espace. C'est un élévateur de voiture complet avec une colonne de traction et des pinces, et il permet de faire de petites réparations confortables et rapides.



21'946.80

Livré avec :

- | | |
|------------|---|
| 90PONY0333 | Ponybench-btplus avec bras a ouverture et fermeture automatique; avec elevateur electro-hydraulique |
| 90CPOBT010 | Boitier 400v 50hz 3f |
| 90PONKIT08 | Kit étaux tournant bas pour ponybench-bt |
| 90PTIRO010 | Equerre de tirage avec pompe pneumohydr., piston+chaîne+crochet |

Minibench maxiplus 3.5T



22'351.20



Mini banc de redressage posé au sol, spécial pour carrosserie rapide.

- Hauteur de levée : 1600 mm
- Portée : 3500 kg.

Le banc de redressage Spanesi Minibench 3+, reprend les caractéristiques du banc de redressage Minibench. La seule différence est que la table de redressage Minibench 3+, à une hauteur de levée de 1600mm, pour une portée maximale de 3000 kg, ce qui permet d'augmenter la gamme d'entrée en réparation des véhicules. (4x4, utilitaires). Le banc de redressage Minibench 3+ dispose également de 2 ancrages AV/AR, pour la fixation de l'équerre de tirage.



Option

Kit 4 chariots H660
capacité totale 3000kg

9000210B09

2'872.80



Livré avec :

- 90MINOSA73 · Minibench maxiplus 3.500kg, insertion d'équerre de tirage antérieur/postérieur, fourni avec elevateur electro-hydraulique
- 90CMINI010 · Boîtier 400v 50hz 3f 1,5kw
- 90PTIRO010 · Equerre de tirage avec pompe pneumohydr., piston+chaîne+crochet
- 90MINKIT24 · Jeu de pinces normales minibench avec rampes baissées

PONYBENCH PR PLUS 3.5T



PAS PRÉDISPOSÉ AU TIRAGE !

Élévateur électrohydraulique avec boîtier et rampes de levage sur roues.

- Hauteur de levée : 1400 mm
- Portée : 3500 kg.
- Largeur : 1900 mm
- Longueur : 3500 mm



- 90PONY0631 · PONYBENCH PR PLUS lift électro-hydraulique avec rampes de levage pour roues
- 90CPONY010 · BOITIER 400V 50HZ 3F, 1,5kW pour Ponybench / PR

16'290.-

Pour tous les produits SPANESI, des variantes différentes et accessoires en options sont disponibles. Nous sommes à votre disposition pour vous proposer le meilleur choix d'après vos besoins.

← sommaire

Master 5000 BANCS POSES SUR LE SOL (MAS5000.ES) OU ENCASTRES DANS LE SOL (MAS5000.IN)



Mêmes supports de levage par roues et par tampons sous caisse

Master 5000 pose sur le sol complété de:

- pupitre de commande électrohydraulique équipé de commande à distance avec câble longue 10 mètres
- tuyaux de branchement élévateur-pupitre de commande l. 6 m
- arrêt de descente et signal acoustique
- supports de levage prise sous roues et prise sous caisse
- certifié ce



(tampons de prise sous caisse non-compris, fournis en option voir ci-dessous)

MASTER 5000.IN ENCASTRE DANS LE SOL

Hauteur minimale 0 mm (sur le plan supérieure)
 Hauteur minimale 50 mm (sur le support de levage où la roue est appuyée)
 Hauteur utile 1330mm (sur le plan supérieure)
 Hauteur utile 1380 mm (sur le support de levage où la roue est appuyée)

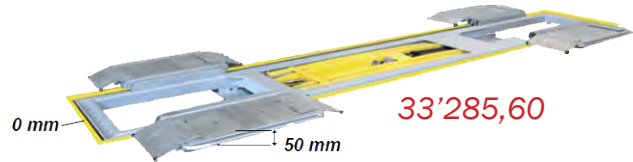

33'285,60

PRIX SANS MONTAGE ET LIVRAISON
 Livraison et montage dès 800.- HT

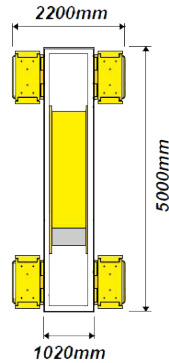

MASTER 5000.ESPOSE SUR LE SOL

Hauteur minimale 120 mm (sur le plan supérieure)
 Hauteur minimale 50 mm (sur le support de levage où la roue est appuyée)
 Hauteur utile 1450mm (sur le plan supérieure)
 Hauteur utile 1380 mm (sur le support de levage où la roue est appuyée)

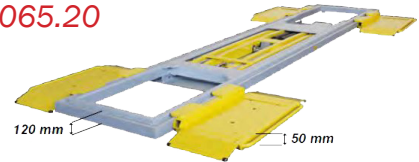

32'065.20

Options pour Master 5000

<p>Tampons bas réglables en hauteur pour voitures</p> <p>MAS5000.RB-LW 922.80</p>	<p>Tampons hauts réglables en hauteur pour utilitaires</p> <p>MAS5000.RB-HG 2'186.40</p>	<p>Entretoises pour pinces</p> <p>MAS5000.DISTFL08 650.40</p>	<p>Galvanisation à chaud 450° de la base et du plan supérieure</p> <p>MAS5000.BPZINC 2'752.80</p>	<p>Galvanisation à chaud 450° de la base</p> <p>MAS5000.BASEZINC 874.80</p>
---	--	---	---	---

CAPACITE 5000 KG

PAR ROUES

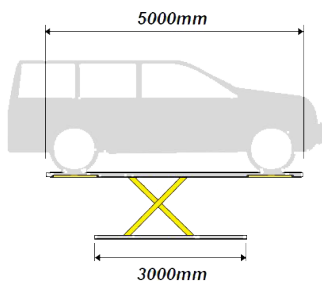

PAR TAMPONS

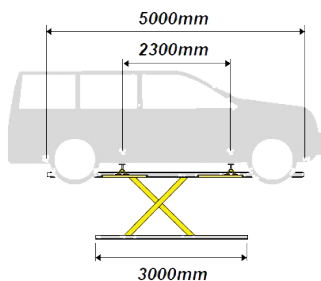

<p>Galvanisation à chaud 450° de 4 supports de levage prise sous roues</p> <p>MAS5000.4PZINC 1'028.40</p>	<p>Jeu de 4 tiges longues pour pinces FL08 (450mm)</p> <p>ST450 583.20</p>
---	--

Jeu de 4 pinces réglables avec tiges trouées, pivots et bouchons pour tige Complètes avec supports pour la fixation au plan de l'élévateur

FL08.ES
4'461.60

Jeu de 4 pinces réglables avec tiges trouées, pivots et bouchons pour tige Complètes avec supports pour la fixation au plan de l'élévateur

FL08.IN
4'461.60

Equerres de tirage pour bancs FITIM



BT1ROTEL

- Équerre de traction telescopique à single rotation horizontal
- Puissance d'emploi 6 ton
- Complet de pompe pneumohydraulique, verin, chaîne
- Rouleau de traction vers le bas disponible comme option.

6'628.80

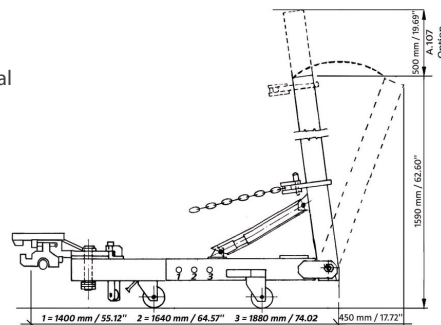

BT2RO

- Équerre de traction à double rotation horizontal,
- Puissance d'emploi 6 ton
- Complet de pompe pneumohydraulique, verin, chaîne, rouleau de traction vers le bas

8'126.40

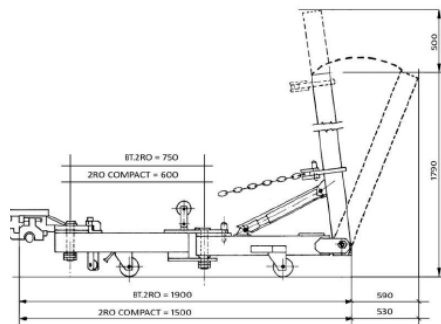

BT.2ROCOM

- Équerre de traction compacte à double rotation horizontal
- Puissance d'emploi 6 ton
- Complet de pompe pneumohydraulique, verin, chaîne, rouleau de traction vers le bas

7'980.-

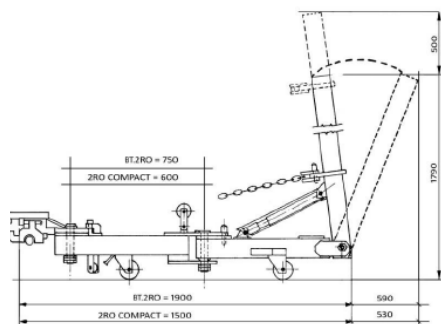

BT10TON

- Équerre de traction à double rotation horizontal
- Puissance du verin 10 ton, puissance d'emploi 8 ton
- Complet de pompe pneumohydraulique, verin, chaîne, rouleau de traction vers le bas, rallonge verticale pour opérations de traction des parties hautes du véhicule

9'967.20

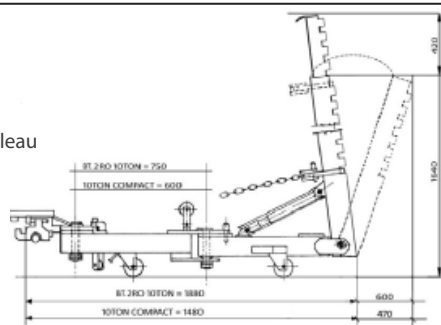

BT10TON COMPACT

- Équerre de traction compacte à double rotation horizontal
- Puissance du verin 10 ton, puissance d'emploi 8 ton
- Complet de pompe pneumohydraulique, verin, chaîne, rouleau de traction vers le bas, rallonge verticale pour opérations de traction des parties hautes du véhicule

9'740.40

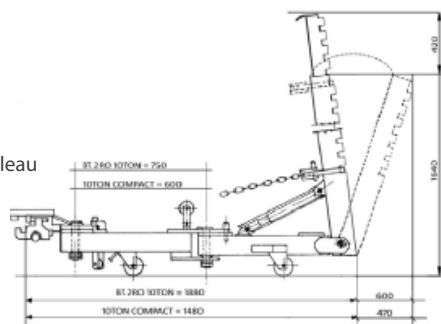

Rouleau de traction vers le bas
(option pour équerre BT.1RO TEL)

A.106

380.40



Rallonge verticale (option pour équerres de traction BT1ROTEL - BT2RO - BT2ROCOM)

A.107

285.60

← sommaire

L 3000N 05100333

JUSQU'À ÉPUISEMENT DU STOCK !!



Pont élévateur électrohydraulique à ciseaux pour le service pneus, carrosserie et garages.

3ph 400V 50Hz



4'350.-

PRIX SANS MONTAGE ET LIVRAISON
Livraison et montage dès 500.- HT

- HAUTEUR FERME 110mm
- POMPE D'URGENCE
- UNITE DE COMMANDE PORTABLE AVEC 2 m DE CABLE
- RAMPES DE MONTEE AVEC POSSIBILITE DE LES BLOQUER POUR AUGMENTER LA SURFACE D'APPUI
- TIGES AVEC ROULEMENTS AUTOLUBRIFICANTS
- SURETE MECANIQUE AVEC COMMANDE PNEUMATIQUE
- SYNCHRONISATION MECANIQUE AVEC DOUBLE BARRE DE TORSION
- VALVE DE CONTROLE SURCHARGE
- KIT DE DEPLACEMENT (en option)



Encombrement minimale à pont fermé.



25100040 x 4

380.-



2510029
Kit de déplacement
pour L3000N

Capacité	Hauteur Maximum	Hauteur Minimum	Alimentation	Temps de montée	Poids net
3000 Kg	1000 mm	110 mm	400V 50Hz 3ph 230V 50Hz 1ph	30 sec	520 Kg

L 3300 EVO 05100285

JUSQU'À ÉPUISEMENT DU STOCK !!



Pont élévateur double ciseaux à profil bas



3ph 400V 50Hz

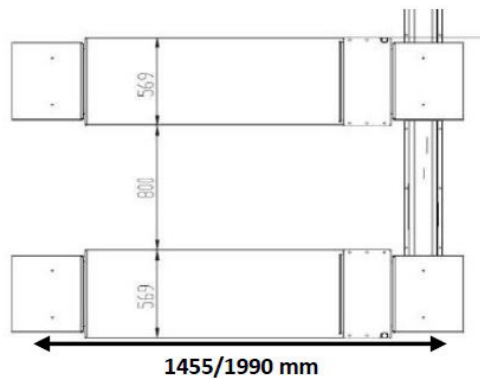

- HAUTEUR FERME 112mm
- AUCUNE CONNEXION MECANIQUE ENTRE LES PLATEFORMES
- ACCES FACILE GRACE A LA HAUTEUR MINIMALE
- RAMPES QUI ON PEUT ENLEVER, ET RALLONGES A TIROIR
- SYNCHRONISATION HYDRAULIQUE, DOUBLE CIRCUIT à 4 VERINS CROISES
- DISPOSITIFS DE SECURITE MECANIQUES, HYDRAULIQUES ET ELETRIQUES
- 2M DE TUYAUX FLEXIBLES DE CONNECTION
- VITESSE DE DESCENTE PLATEFORMES CONTROLLEE
- DISPOSITIF DESCENTE MANUEL EN CAS ABSENCE ELECTRICITE
- PATINS EN PLASTIQUE AUTOLUBRIFICANTS

7'200.-

PRIX SANS MONTAGE ET LIVRAISON
Livraison et montage dès 800.- HT



25100040 x 4

Capacité	Hauteur Maximum	Hauteur Minimum	Alimentation	Temps de montée	Poids net
3000 Kg	1900 mm	112 mm	400V 50Hz 3ph N 230V 50Hz 1ph	55 sec	830 Kg

L 3300 05100319



Pont élévateur à double ciseaux à profil bas, avec plateformes FLAPS



3ph 400V 50Hz



25100040 x 4

JUSQU'À ÉPUISEMENT DU STOCK !!

7'340.-

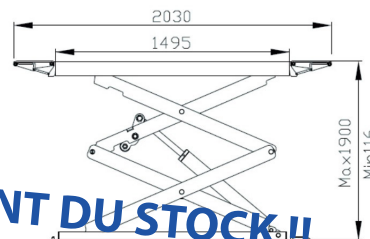

PRIX SANS MONTAGE ET LIVRAISON
Livraison et montage dès 800.- HT

- AUCUNE CONNEXION MECHANIQUE ENTRE LES PLATEFORMES
- PLATEFORMES AVEC EXTENTIONS EN FLAPS
- SYNCHRONISATION HYDRAULIQUE, DOUBLE CIRCUIT à 4 VERINS CROISES
- DISPOSITIFS DE SECURITE MECANQUES, HYDRAULIQUES ET ELECTRIQUES
- 2MT DE TUYAUX FLEXIBLES DE CONNEXION (pont / cabinet)
- VITESSE DE DESCENTE PLATEFORMES CONTROLLEE
- DISPOSITIF DESCENTE MANUEL EN CAS ABSENCE ELECTRICITE
- PATINS EN PLASTIQUE AUTOLUBRIFIANTS

Capacité	Hauteur Maximum	Hauteur Minimum	Alimentation	Temps de montée	Poids net
3000 Kg	1900 mm	116 mm 105 mm	400V 50Hz 3ph N ou 230V 50Hz 1ph	55 sec 60 sec	830 Kg 1035 Kg

L 3400 05100316



Pont élévateur à double ciseaux à profil bas, avec plateformes FLAPS



3ph 400V 50Hz



25100040 x 4

JUSQU'À ÉPUISEMENT DU STOCK !!

8'200.-

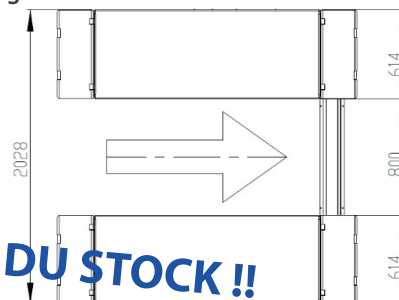

1547mm platforms
2080mm with ramps

PRIX SANS MONTAGE ET LIVRAISON
Livraison et montage dès 800.- HT

- AUCUNE CONNEXION MÉCANIQUE ENTRE LES PLATEFORMES
- PLATEFORMES AVEC EXTENTIONS DE VOLETS
- SYNCHRONISATION HYDRAULIQUE AVEC 4 PISTONS CROISÉS EN
- CIRCUIT DOUBLE
- SÉCURITÉS MÉCANIQUES, HYDRAULIQUES ET ÉLECTRIQUES
- 2MT DE TUYAUX FLEXIBLES DE CONNEXION (pont / cabinet)
- VITESSE DE DESCENTE PLATEFORMES CONTROLLEE
- DISPOSITIF DESCENTE MANUEL EN CAS ABSENCE ELECTRICITE
- PATINS EN PLASTIQUE AUTOLUBRIFIANTS
- UTILE POUR LES BERLINES, SW, SUV ET VÉHICULES COMMERCES

Capacity	Maximum height	Minimum height	Power supply	Lifting time	Net weight
4000 Kg	1900 mm	105 mm	400V 50Hz 3ph or 230V 50Hz 1ph	60 sec	1035 Kg

Spider Rolling Lift EVO - SE.P



La seule plateforme élévatrice avec laquelle un véhicule peut être déplacé

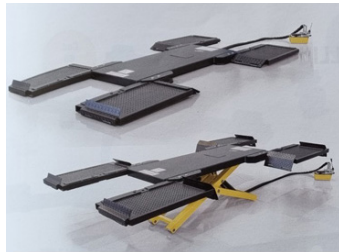

Description

- Les plates-formes à positions multiples le rendent adapté à tous les types de véhicules, des citadines aux voitures de sport.
- Système de sécurité antidérapant sur toutes les plateformes.
- Embarquement rapide et facile des véhicules, sans intervention manuelle.
- Des roues de grand diamètre pour faciliter le déplacement du véhicule -seulement un opérateur requis.
- Peut être utilisé avec des bras de levage sous le châssis à la place de la plateforme à roues.

Fiche technique

- capacité 3000kg
- hauteur max. 1000mm
- hauteur min. 100mm
- largeur max. 2000mm
- largeur min. 1007mm
- longueur jusqu'à 3500mm
- pompe 300bar

Avec Kit roues



ACTUELLEMENT

SUPER OFFRE :

7'990.-

au lieu de 9'696.-

livraison comprise

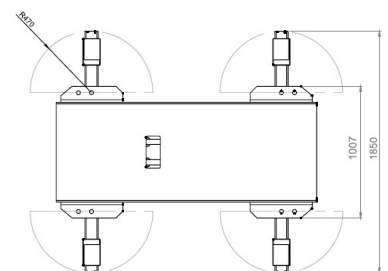
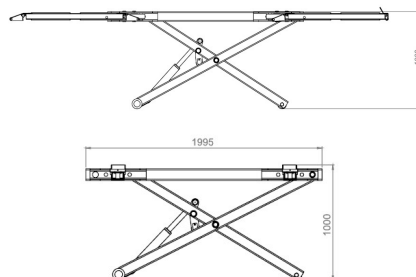
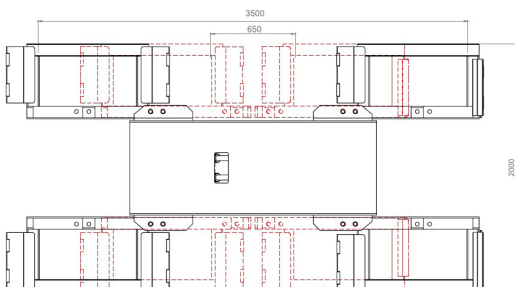

Rolling Lift BSR



ÉLÉVATEUR ROULANT

CAPACITÉ 3000 kg

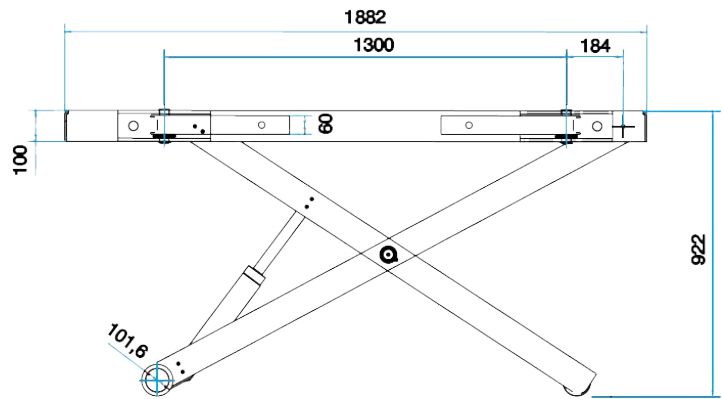

5'490.- PRIX SANS LIVRAISON



Grâce à un système d'alimentation à double effet et à quatre roues pivotantes, facilement assemblées et aux bras de levage, l'opérateur peut déplacer la voiture placée sur le lift vers les différentes zones de travail de la carrosserie.

Jacks mécanique 071995

SPOT LIFT EASY 064843



EASY LIFT 3000 BSELO



Jeu de 2 Jacks mécanique de manutention

Poids 680 kg max.

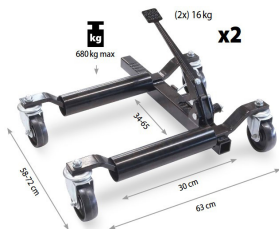

416.-

Outil de levage hydropneumatique (2.200 Kg)

Fonctionnant à l'air comprimé, cet appareil de levage hydropneumatique, facile à mettre en oeuvre, permet de mettre à hauteur les parties basses d'un véhicule. Il rend confortable et ergonomique le travail des carrossiers.

Option :
Outil de levage pour bas de caisse 053236



156.-

2'832.-



Easy Lift 3000, Fonctionnant à l'air comprimé, capacité levage 3000kg

OPTION
Outil de levage pour bas de caisse (EL3000.29C)

145.-



2'190.-

SPOT LIFT PRO 053557

Idéal pour tous les travaux de carrosserie et mécanique, cet engin de levage 100% pneumatique permet de soulever l'avant ou l'arrière d'un véhicule de 2,2 T maximum jusqu'à une hauteur max. de 1,5 m, sans le moindre effort. Le réglage de l'empattement des patins permet de s'adapter à toutes les largeurs des véhicules.

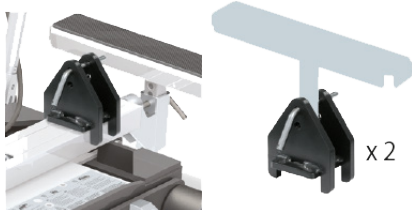

OPTION SPOT LIFT PRO
Réhausseur pour 4x4 et utilitaires
048751 183.30



3'528.-



Support ergonomique de manutention de portière 082670



Le support de manutention de portière est un chariot mobile permettant à une seule personne de retirer ou d'installer une portière de véhicule de tourisme ou utilitaire en toute sécurité. Conçu pour améliorer le quotidien en atelier, il permet d'économiser du temps et de minimiser les efforts lors de manipulation des portières lourdes jusqu'à 50 kg.

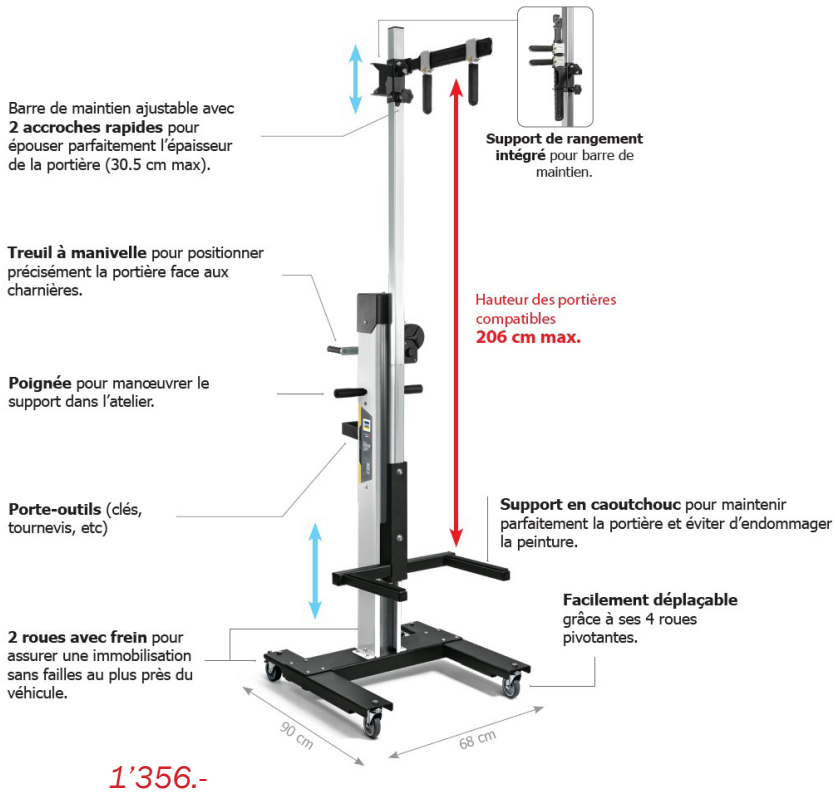

Option portière large 082670

Barre extensible et coulissante sur toute la hauteur du mât pour s'adapter aux portières larges et coulissantes des utilitaires.



Support PRO ergonomique pour peinture d'éléments 082656



Le support PRO ergonomique permet de faciliter les travaux de préparation et de peinture des éléments de carrosserie. Particulièrement adapté aux capots, ailes et portières, il est entièrement ajustable et orientable jusqu'à 90°. Ce produit professionnel a été conçu avec l'aide d'un carrossier expérimenté et il répond complètement aux problématiques de stabilité et de performance.

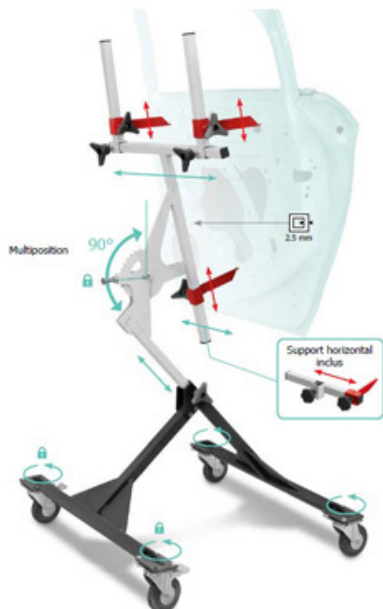

- Très compact et facile à manoeuvrer dans l'atelier.
- Charge maximale : 50 kg
- 4 supports pour s'adapter à un large éventail de pièces.
- Multiposition, orientable à 90° avec 8 positions de réglages grâce à sa roue dentée.
- 4 roues dont 2 avec freins stabilisent le chariot durant les travaux de peinture.
- Robuste, stable et indéformable grâce à sa structure tubulaire mécano soudée épaisse (2.5 mm).

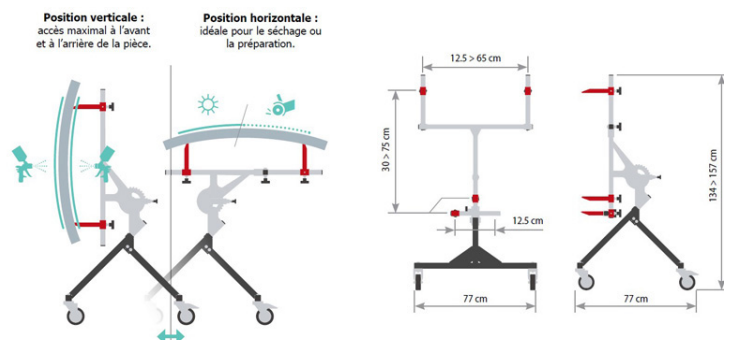

Ponts élévateurs à deux colonnes



- Solidité, fiabilité et durabilité.
- Polyvalence pour tâches mécaniques et de carrosserie.
- Espace large de travail entre les colonnes.
- Nos ponts élévateurs sans base laissent complètement libre l'espace de travail.
- Réversibilité : les ponts élévateurs Cascos permettent d'élever le véhicule dans les deux sens, ce qui permet leur utilisation dans les ateliers à l'espace réduit.
- Cette gamme de ponts élévateurs synchrones ont un moteur indépendant dans chaque colonne munis d'un système de nivellement automatique entre les deux.
- Synchronisation électronique au moyen d'un automate et de détecteurs : ce système ne subit aucune usure, ni le positionnement obligatoire de la charge.
- L'automate est programmable et moins sensible à des changements de tension et de courts-circuits. De plus, il permet la détection facile de l'état de son fonctionnement à travers les LED.
- Peu d'entretien.
- Il existe un version souterraine de ce modèle, où les câbles sont enterrés, éliminant ainsi l'arc supérieur.
- Pièces de rechange : vaste disponibilité de pièces de rechange peu coûteuses et vitesse de livraison.
- Accessoires : grande variété d'accessoires destinés à une utilisation et à une manipulation plus facile des véhicules spéciaux.

C3.2 S Premium 13120SVS

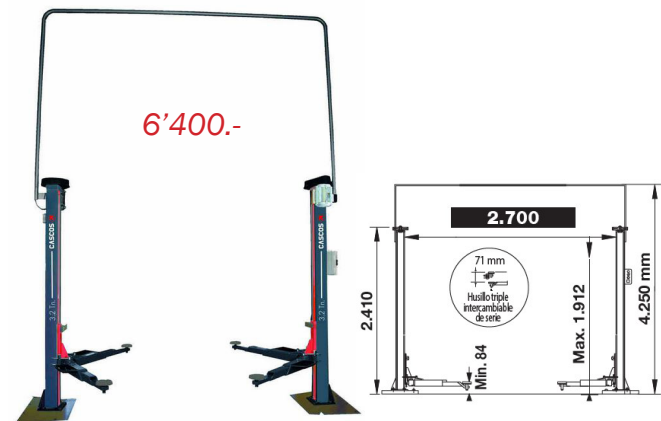

2 Colonnes sans châssis / Symétrique

PRIX SANS MONTAGE ET LIVRAISON
Livraison et montage dès 800.- HT

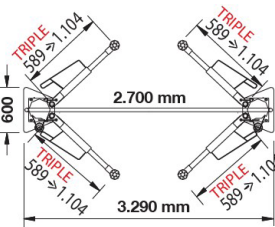

- 3,2t à bout de bras
- 4 bras triples (589 - 1104mm)
- livré avec vis triple H.min 100 - max 236 mm
- 400/230V - 3PH. Triphasée
- Puissance moteur 2 + 2 Kw
- Largeur entre les colonnes 2700mm
- Hauteur minimale 84mm
- Hauteur maximum 1912mm
- Poids 580Kg

C4S 13194S

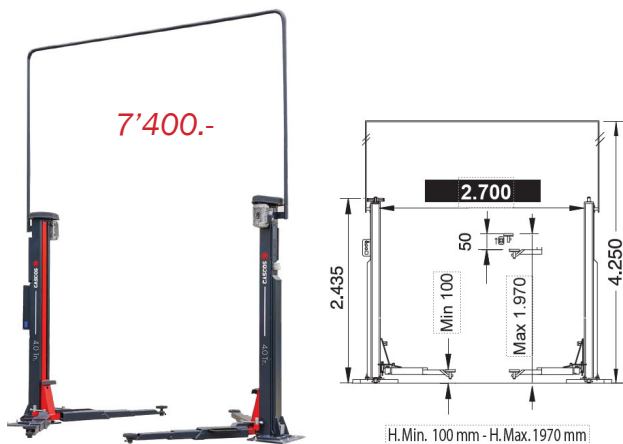

2 Colonnes sans châssis / Symétrique

PRIX SANS MONTAGE ET LIVRAISON
Livraison et montage dès 800.- HT

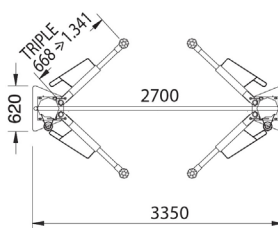

- 4t à bout de bras
- 4 bras triples (668 - 1341mm)
- livré avec vis triple H.min 100 - max 236 mm
- 400/230V - 3PH. Triphasée
- Puissance moteur 3 + 3 Kw
- Largeur entre les colonnes 2700mm
- Hauteur minimale 100mm
- Hauteur maximum 1970mm
- Poids 750Kg

SMART PULLER SILVER 054820



Complément indispensable d'un appareil de débosselage, l'outil de tirage «SMART PULLER SILVER» permet de redresser la majorité des impacts d'une carrosserie. Facile et rapide à utiliser, aucun démontage d'éléments de carrosserie n'est nécessaire, générant ainsi un gain de productivité lors d'un redressement.

De part sa conception modulable, le tirage des pièces de carrosserie s'effectue sur tous les angles.

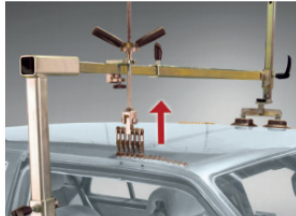

Vertical

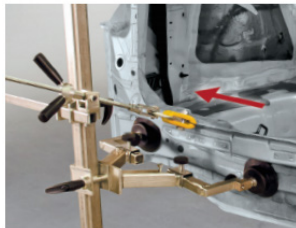

Horizontal



Latéral



- Bas de caisse
- Ailes
- Toit
- Hayon
- Portières
- Montants
- Capot
- Armature

Livré avec



3'456.-

ELECTRO POWER IC



- Système push and pull pour des réparations rapides de carrosserie, alimenté par batterie jusqu'à 5 tonnes de puissance.
- Il peut être utilisé dans des espaces confinés car il n'a pas de fil électrique ou de tuyau hydraulique comme les vérins traditionnels.
- Commandes de pompes hydropneumatiques, encombrement réduit et grande maniabilité, obtenues grâce aux roues qui permettent un déplacement aisé.



KIT STANDARD
art. KET/IC
426x620x210 mm
Poids : 18 Kg
avec 2 batterie

1'380.-



Puissance de traction
Puissance de poussée
Course des pistons



5 tonnes.
5 tonnes.
130 millimètres



KIT ACCESSORI
art. KET/A/IC
426x620x150 mm
Peso/Weight: 20 Kg

1'048.80



ÉQUERRE DE TIRAGE 052475



L'équerre de tirage est le complément indispensable d'un appareil de débosselage. Grâce à son puissant vérin hydraulique, l'équerre de tirage est particulièrement efficace pour redresser les gros impacts sans effort. Modulaire, elle redresse tout type d'impact.

LE DÉBOSELAGE DE GROS IMPACTS FACILITÉ

- Son vérin hydraulique offre une plus grande force de tirage que tout autre outil de débosselage manuel.
- L'équerre minimise l'effort du réparateur. La pompe hydraulique s'utilise comme un cric hydraulique classique.
- **Livré complet avec :**
 - équerre,
 - double patins,
 - griffe 6 dents,
 - chaîne,
 - pompe hydraulique

1'250.-



OPTION Bras de bas de caisse pour équerre de tirage 052581

325.-

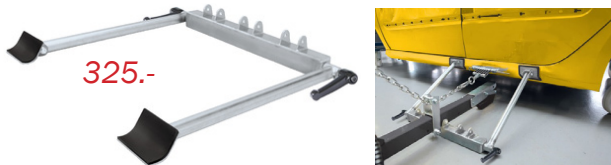

DRAW ALIGNER PRO 069244



DRAW ALIGNER PRO est une équerre de tirage idéale pour le débosselage de gros impacts. Son puissant système hydraulique offre jusqu'à 1,2 tonnes de traction sans effort. Orientable et mobile, elle permet le redressement des bas de caisse, des ailes, et des parties arrières des véhicules.

UNE INNOVATION AU SERVICE DES PROS

- Son système hydraulique offre une force de tirage de 1,2 T max.
- Aucun effort nécessaire, la pompe hydraulique fonctionne comme un cric hydraulique classique.
- Sa barre de tirage inclinable et réglable en hauteur permet le tirage dans la direction souhaitée.
- Sa plaque de maintien sous roue rend possible le tirage sur les parties arrières des véhicules.
- Ses bras de support latéral et sa barre de stabilisation garantissent la stabilité de l'ensemble.
- Sa simplicité de mise en place permet un tirage rapide et efficace.
- Mobile et légère elle se déplace aisément dans l'atelier.

1.2 t max

inclus
049734

inclus
058347

1'859.-



Option
Huile hydraulique (1L)
053397 35.75

Monster System Art. 777

SPANESI FLASH 90STR00010

Monster System est particulièrement adapté pour redresser des bosses importantes, en particulier dans la partie haute des véhicules, où la barre transversale article 750 peut être insuffisante ou son application compliquée.

Il est équipé d'un vérin hydraulique afin de minimiser l'effort de l'opérateur.

2'249.-

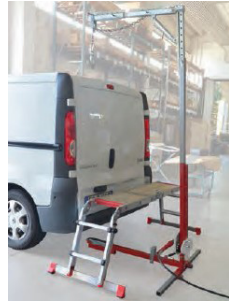

- Tour de redressage rapide FLASH.
- peu besoin d'espace
- Compatible avec la technique adhésive
- Aucun support nécessaire sur la voiture
- Éviter les indentations lors des réparations
- Travail sur scène ou au sol possible
- Maintien ferme grâce au coussin d'air comprimé au sol

1'800.-

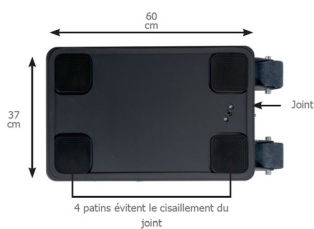
AIRFIX DRAW ALIGNER 077379

- Capacité de tirage jusqu'à 350 Kg sur toute la hauteur.
- Hauteur de tirage max. de 1.30 m.
- Tirage par treuil à manivelle avec corde Ø6 mm (résistance à la traction de 1,5 tonnes).
- Système de glissière pour ajuster la hauteur de tirage, en quelques secondes et sans outils.
- Renvoi d'angle pour permettre le tirage vers le bas.

1'800.-

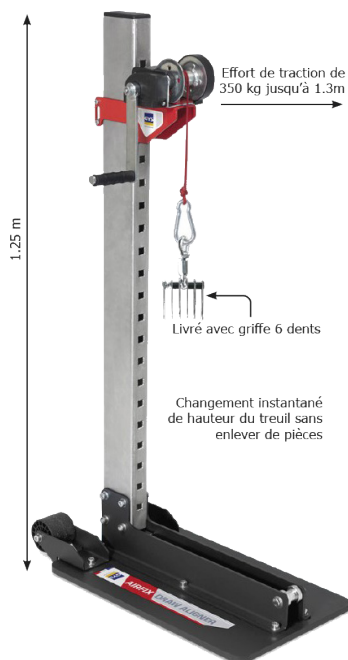

L'équerre de tirage AIRFIX DRAW ALIGNER est l'alliée incontournable du carrossier pour les travaux de débosselage. Brevetée, elle dispose d'un joint encastré non collé et facile à changer en quelques instants. De plus, 4 patins disposés dans le vide d'air empêchent le cisaillement du joint, ce qui lui procure encore plus de longévité.

Mat XL pour AIRFIX DRAW ALIGNER 083714

520.-



- Ajustement simple et ergonomique de la hauteur du treuil.
- Corde nautique ultrarésistante et légère résistante à une traction de 1.5T max.
- Effort de tirage jusqu'à 350 kg sur toute la partie supérieure du mat, de 1.30 m à 2 m.
- Très simple d'utilisation : fixation par sangle avec l'AIRFIX.
- Pas de besoin en air comprimé, l'ancrage au sol est réalisé par l'équerre AIRFIX.

Pull Up ! Le système de redressage sans soudure de Spanesi



- Le PULL UP! est un produit pour carrosserie basé sur une technique de redressage spécifique par ventouses, colle et marteaux à inertie de poids. Adapté aussi bien à l'acier qu'à l'aluminium, il permet d'effectuer toutes les opérations de redressage depuis l'extérieur du panneau ou du revêtement. La colle spéciale spécifique permet d'effectuer des réparations même sur des pièces difficiles (ex. châssis, toits, profilés de portes, montants, etc.). Pour décoller et nettoyer la colle du support (et de ventouses), il faut de l'alcool à 90°. (NON INCLUS)
- Pull Up ! a comme avantage de réduire les temps d'intervention. Elle permet un redressage sans enlever la peinture, plus besoin de meuler et de souder. Elle évite d'utiliser le tire-clou traditionnel plus long dans sa mise en œuvre. Cette méthode est particulièrement adaptée pour des véhicules électriques qui n'ont plus besoin d'être mis en sécurité.
- L'ensemble des éléments nécessaires au redressage sont disponibles au sein d'une servante.



PULL UP! LIGHT

90PULUP060

Système de réparation nouvelle méthode dans un chariot



- Le Kit comprend :
- 5 marteaux coulissants
 - 60 ventouses en forme
 - 32 broches filetées
 - 1 pistolet à colle chaude 450 W
 - 5 Kg de colle chaude d.15

5'697.60

PULL UP! 3M

90PULUP140

Système de réparation nouvelle méthode dans un chariot



- Le Kit comprend :
- 3 marteaux coulissants
 - 60 ventouses en forme
 - 16 broches filetées
 - 1 pistolet à colle chaude 450 W
 - 5 Kg de colle chaude d.15

5'103.60

PULL UP! BASIC

90PULUP050

Système de réparation nouvelle méthode dans un chariot



- Le Kit comprend :
- 5 marteaux coulissants
 - 30 ventouses en forme
 - 16 broches filetées
 - 1 pistolet à colle chaude 450 W
 - 5 Kg de colle chaude d.15

4'795.20

PULL UP! SLIM

90PULUP170

Technologie adhésive pour la réparation rapide des dommages mineurs



- Le Kit comprend :
- 2 barres de combinaison doubles
 - 1 kit de crochets et de boulons à œil
 - 48 ventouses en forme
 - 1 Pistolet à colle chaude de 450 W
 - 5 kg de colle chaude d.15

2'760.-

PULL UP! FULL

90PULUP010

Kit complet système de réparation nouvelle méthode dans un chariot



- Le Kit comprend :
- 5 extracteurs de masse
 - 120 ventouses
 - 65 broches filetées
 - 8 barres d'attelage doubles
 - 4 barres d'attelage triples
 - 3 marteaux avec bornes nylon
 - 2 lames en polycarbonate
 - 3 cales en nylon
 - 1 poinçon conique en nylon
 - 1 pistolet à colle chaude 450 W
 - 5 kg de colle chaude d.15

13'808.40

PULL UP! STANDARD

90PULUP020

Kit standard système de réparation nouvelle méthode dans un chariot



- Le Kit comprend :
- 5 extracteurs de masse
 - 60 ventouses
 - 32 broches filetées
 - 4 barres d'attelage doubles
 - 3 marteaux avec bornes nylon
 - 2 lames en polycarbonate
 - 3 cales en nylon
 - 1 poinçon conique en nylon
 - 1 pistolet à colle chaude 450 W
 - 5 kg de colle chaude d.15

9'669.60

ACCESSOIRES ET CONSOMMABLES POUR PULL UP



Colle 90COLLA010

Carton de 5kg de colle "RAPIDE"

- Bâton Ø 15 mm
- Longueurn 29 cm
- Couleur miel
- Spécial pour PULL UP



291.60

Colle 90COLLA020

Carton de 5kg de colle "EFFET LENT"

- Bâton Ø 15 mm
- Longueurn 29 cm
- Couleur miel
- Spécial pour PULL UP



331.20

Pistolet à colle PT-415 90ACCPUL

Pistolet à colle thermo PULL UP

- 450 W
- 220 V / 50 Hz
- Ø 15



792.-

Kit barre d'accouplement

Kit barre d'accouplement M6, M8, M10, M12 avec vis et rondelles en Nylon pour la version « Light »



- 90KPUP0110 : Barre de 6 **76.90**
- 90KPUP0120 : Barre de 8 **90.70**
- 90KPUP0130 : Barre de 10 **105.80**
- 90KPUP0140 : Barre de 12 **109.70**

ventouses non comprises !

ELECTRO POWER IC

Système push and pull pour des réparations rapides

voir le produit sur la [page 63](#)

POWER-PULLER 4T

Palan de traction professionnel avec 3 crochets permettant de tirer horizontalement jusqu'à 4 T.

La transmission d'énergie se fait par un câble haute résistance en acier de 3 m avec diamètre de 6 mm.

Le rapport de transmission est de 15:1.

059740 179.40

Attention : Ne pas utiliser pour le levage ! Traction uniquement



Redresseur de charnière de porte



Outil indispensable pour ajuster toutes les charnières de porte soudées ou boulonnées sans abimer ou marquer la pièce et cela sans effort (même sur structures HLE).

051102

343.20



PRO 4 T

057432

504.40



COFFRET VERIN HYDRAULIQUE

PRO 10 T

057449

690.-



[← sommaire](#)

Câble de sécurité pour
chaîne, pince et crochet

Art.80
67.50



Crochet avec chape

Art. 91
46.50



Crochet à la main
Resistance traction 7 t

Art. 92
69.-



Maillon de raccourcis

Art. 93
48.-



Double crochet fourchette
Resistance traction 5 t

Art.94
105.-



Ancre avec 2 crochets

Art. 95
153.-



Etrier pour tirer

Art. 96
54.-



Pince dents de requin

Traction 6 t
Art.120
240.-



Pince de traction 55mm

Traction 6 t
Art.121

280.50



Plaque perforée pour cadre
de traction

Art.123
280.50



Pince de tirage avec
fixation à vis
Traction 3 t

Art.126

117.-



Set de prise de suspension /
MacPherson
Traction 6 t
Art.127

405.-



Pince sans clé - 60 mm

Traction 6 t
Art.128

328.50



Poulie avec 1 crochet
double

Art.129M

237.-



Poulie avec 1 crochet
simple

Art.129S

226.50



Pince auto d'auto-serrage

Traction 6 t
Art.130

340.50



Pince universel 100 mm

Traction 6 t
Art.131

301.50



Pince à angle droit

Traction 6 t
Art.133

330.-



Pince de tir pour emplois
lourds

Traction 10 t
Art.134

345.-



Pince pluridirectionnelle

Traction 6 t
Art.135

264.-



Coup de crochet rapide à haute
résistance de dimensions réduites

Traction 7 t
Art.136

219.-



Pince 75 avec œillet

Traction 6 t
Art.137

246.-



Kit plan composé
d'un bras courbé

Traction 6 t
Art.138

430.-



Pince Grillo 35 mm

Traction 2 t
Art.139

169.50



Pince plaque de serrage
spéciale

Traction 6 t
Art.140

382.50



Grand Arco

Traction 1.5 t
Art.141

118.50



ARCO HD – Emploi lourd
pour voitures avec bords de
22 à 24 mm

7 t
Art.141 HD

102.-



Petit Arco

Traction 1.5 t
Art.142

115.50





ARCO HD – Emploi lourd
pour voitures avec bords de
18 a 20 mm
7 t
Art.142 HD



102.-

Multiplaque pour traction
Traction 6 t
Art.143



85.50

Multiplaque pour traction
Avec blocs renvois 90°
Traction 6 t
Art.143C



144.-

Tenaille, serrer des pinces
en acier forgé
Art.144



235.50

Pince de tirage à étriers
Traction 6 t
Art.144I



580.50

Pince de traction
ultra-plate
Traction 6 t
Art.145



231.-

Pince adapté à utilisation
dans des fentes étroites
Traction 4 t
Art.146



205.50

Pince pour tirages
horizontaux
Traction 8 t
Art.147



267.-

Pince universelle de 45 mm
Traction 4 t
Art.148



244.50

Grande pince a U
Tir sur la vis : 4 t
Tir sur demi-lune : 8 t
Art.150



735.-

Double pince pour
longeron.
Traction 8 t
Art.180



270.-

Pince simple pour longeron.
Traction 8 t
Art.181

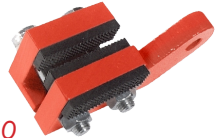

289.50

Chaînes de tirage de
10 tonnes



sans crochet

électro-galvanisé
10 mm de diamètre,
disponible avec ou
sans crochets.

Art. 1500 - 1500 mm 112.50
Art. 2000 - 2000 mm 135.-
Art. 2500 - 2500 mm 154.50
Art. 3000 - 3000 mm 186.-



1 crochet

Art. 1501S - 1500 mm 142.50
Art. 2001S - 2000 mm 171.-
Art. 2501S - 2500 mm 192.-
Art. 3001S - 3000 mm 216.-

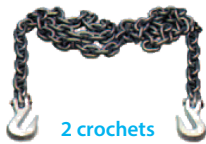

2 crochets

Art. 1502S - 1500 mm 181.50
Art. 2002S - 2000 mm 210.-
Art. 2502S - 2500 mm 232.50
Art. 3002S - 3000 mm 262.50



1 petit crochet
à la main

Art. 1501M - 1500 mm 162.-
Art. 2001M - 2000 mm 186.-
Art. 2501M - 2500 mm 207.-
Art. 3001M - 3000 mm 225.-



2 petits crochets
à la main

Art. 1502M - 1500 mm 210.-
Art. 2002M - 2000 mm 235.50
Art. 2502M - 2500 mm 262.50
Art. 3002M - 3000 mm 288.-

Kit de sangles de traction
Traction de 10 tonnes
en ligne directe, 20 t
lorsqu'il est appliqué
en "U".
Art. 900

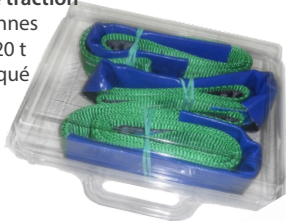

216.-

Corde de traction
Traction de 10 tonnes
en ligne directe, 20 t
lorsqu'il est appliqué
en "U".
Art. 901

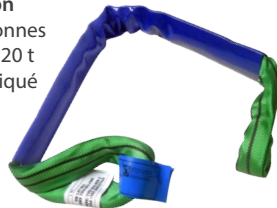

78.-

Kit de sangle pour tirage lourd avec valise
Traction de 14 tonnes
en ligne directe, 28 t
lorsqu'il est appliqué
en "U".
Art. 908



216.-

Extracteur de sangles



Art.903
204.-

Manille pour sangles



Art.904
48.-

Araignée
petit équipement pour le redressage
des parties de carrosserie
Art.100

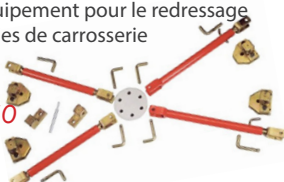

889.50

Pincettes pour cadres portes
Ouv. min. 810mm
Ouv. max. 1000mm
Art.100

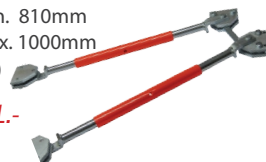

351.-

Pincettes pour compartiments
Ouv. min. 1080mm
Ouv. max. 1600mm
Art.102



247.50

Mètre télescopique
min. 1050mm
max. 2995mm
Art.400



487.50

Lampe de débosselage LED LAKA CLASSIC XL avec support en U 10653



Description

- Le cœur de la lampe est le circuit imprimé programmé, qui est programmé pour que vous puissiez atténuer la lampe en continu par bande et l'allumer/éteindre.
- En fonction des conditions d'éclairage et de la couleur de la peinture, la luminosité des bandes LED peut être adaptée individuellement aux conditions données. La lumière peut être facilement actionnée à l'aide de boutons-poussoirs.
- La lampe est adaptée au fonctionnement sur batterie (sortie 12 V). La lampe peut également fonctionner avec une alimentation (10 A, sortie 12 V) via des prises standard (sortie 230 V). **(EN OPTION)**

Données technique

- Lampe LED PDR à commande électronique
- 6 bandes LED →
 - 3x blanc chaud
 - 3x blanc, toutes commutables indépendamment et à intensité variable en continu
- Format: 110x31x2,5cm (LxlxH)
- Réglable de manière très flexible grâce au système de rotule magnétique
- Puissance 90W

FABRIQUÉ EN ALLEMAGNE

1'390.-



Mini-Lampe LED CLASSIC S à accu 10330

10386



575.-

SANS BATTERIE & SANS CHARGEUR

Données technique

- Lumière LED contrôlée électroniquement via un circuit imprimé
- 6 bandes LED (blanc chaud/blanc → ww/w-ww/w-ww/w) toutes commutables indépendamment et à intensité variable en continu
- Fonctionnement sur batterie (enregistrement Makita)
- système de changement de batterie sûr et facile
- Format: 36,5x17x2,2cm
- réglable de manière très flexible grâce au col de cygne très stable (longueur : 50 cm)
- Puissance 26W
- Durée de fonctionnement avec une batterie 18 V/1,5 A à pleine luminosité (non atténuée) et les 4 bandes LED allumées environ 45 minutes

FABRIQUÉ EN ALLEMAGNE

Alimentation

230/12V-DC 10A 120W



69.-

Pour fonctionnement sur secteur, compatible avec lampe débosselage Classic XL

Poids : 0.5Kg

Mini-Lampe LED débosselage avec télécommande 3137310



790.-

Peut être positionné et déplacé rapidement vers les ventouses de la base et grâce au bras FLEX TUBE en acier, le boîtier de la lampe peut être réglé dans toutes les directions et tous les mouvements grâce à la jonction à 360°.

BOÎTIER DE LAMPE

boîtier de lampe (380x160 mm) faible consommation d'énergie en acier chromé avec bras télescopique entièrement réglable dans toutes les positions (horizontal, vertical, côté voiture); modularité extrême de chaque lumière LED (2 ou 3 bandes), CW blanc froid (3000 lumen) ou blanc chaud WW (6000 lumen); Boîtier de lampe renforcé avec deux protections latérales en caoutchouc et un verre opalin en polycarbonate.

TÉLÉCOMMANDE

commutable marche / arrêt et intensité lumineuse à gamme complète dimmable par télécommande; permet d'allumer / éteindre et de régler chaque bande individuellement.

SOURCE DE COURANT

fourni avec un câble de connexion rouge / noir pour la batterie de la voiture, la lampe peut être utilisée par DC à 12Volts ou secteur à 230Volts et AC / DC, disponible sur demande du client.

3137402

Alimentation 230V/12V pour lampe Led MWM 31373/3137310



119.-

← sommaire

Jeu de 4 leviers queue de baleine - noir

3136301 **346.60**

Jeu de 8 leviers en acier pour éliminer les Impacts de grêle

3136101 **595.20**

Jeu de 22 leviers en acier pour éliminer les Impacts de grêle

3136001 **1'337.60**

Chariot extensible polyvalent

31450 **725.40**

(Chariot non inclus)

Plateau porte leviers (MAX 44PCS)
570X860X350 mm / étagère 450X450X40 mm

3145501 **322.40**

	34136	31318	
	31316	31314	
	31315	31313	
	31317	31312	
	31319	31311	
	31320	31310	

Kit Octopuler avec mini extracteur et accessoires dans un coffret

34136 **544.60**

Le chariot extensible avec support de leviers PDR avec étagère inférieure est la combinaison du levier PDR, de la colle thermofusible et des ventouses et peut accueillir jusqu'à **44 leviers** pour l'enlèvement des bosses et la forme du support permet à l'utilisateur de continuer tous les différents outils nécessaires pour le travail en atelier de carrosserie avec des leviers d'enlèvement des bosses et un système de colle thermofusible. Le kit est équipé, sur le support et l'étagère, de **30 pièces de leviers en acier (22 pièces de leviers standard, 4 pièces de leviers de queue de baleine et 4 pièces de leviers amovibles en plastique)** et un ensemble complet pour une réparation intelligente composé d'une sélection **de ventouses, de colle et pistolet pour collethermofusible, spray solvant et Octo-puller.**

Le kit comprend:

- chariot (31450)
- plateau/étagère (3145501)
- jeu de 22 leviers (3136001)
- jeu de 8 leviers (3136101)
- kit octopuler (34136)

31456 **3'285.30**

Kit de débosselage sans peinture 33 pièces

051959 **756.-**

Kit magnétique de débosselage sans peinture

1 pistolet à colle sans fil avec 12 bons de colle - 1 pince de traction - 8 sets de languettes à coller - 2 pointeaux redresseurs - 1 lampe de débosselage - 1 valise

053168 **2'424.-**

16 pinces étau

050266 **210.-**

[← sommaire](#)



Kit de ventouse forme
sphérique
Ø 11mm

32164 **33.15**

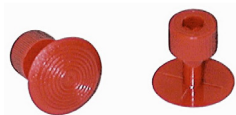

Kit de ventouse forme
sphérique
Ø 16mm

32160 **33.15**



Kit de ventouse forme
sphérique
Ø 21mm

32161 **33.15**



Kit de ventouse forme
sphérique
Ø 26mm

32163 **33.15**



Agrafes pour réparation
plastique en Acier inoxydable
de 0,7 mm (10 pièces)

3105010 **28.-**



Kit de 3 barrettes anneaux
plastique rouge plat 6 x 22 x
156 mm

321903 **69.-**



Kit de 3 barrettes anneaux
plastique bleu plat 6 x 36 x
156 mm

321913 **71.-**



Kit de 3 barrettes anneaux
plastique gris plat 6 x 50 x
156 mm

321923 **71.-**



Kit de 3 barrettes anneaux
plastique jaune conique 6 x
22 x 156 mm

321933 **69.-**



Kit de 3 barrettes anneaux
plastique vert sphérique 6 x
22 x 156 mm

321943 **69.-**



GLUE LIFTER

057364 **163.20**



Crochet de tirage pour GLUE
LIFTER

061392 **45.-**



Jauge de profil 500 mm
verrouillable

057265 **119.-**



Jauge de profil 250 mm

052840 **75.-**



Kit 6 coins de frappe

052888 **146.40**



Kit de 5 coussins gonflable

051942 **153.60**

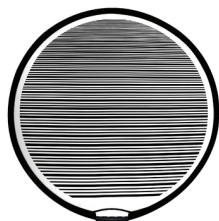

Panneau flexible Ø 800mm
pour débosselage sans
peinture

059122 **87.10**



Dissolvant pour colle à chaud
- bouteille 500ml

34140 **24.40**



Pistolet à colle 250 W - 230 V

052901 **79.20**



GLUE PULLER PRO Valise /
Glue Lifter / Spray diluant /
Pistolet à colle / 10 tubes de
colles / 6 embouts/ grattoir

058699 **417.-**



Marteau à inertie court 1,1 kg

049802 **115.-**



Kit marteau à inertie court 1,1 kg + mandrin + 20 étoiles

057272 **217.-**



Marteau tire clou 1,1 kg

041813 **175.50**



Marteau à inertie 1,7 kg avec mono crochet

051201 **117.-**



Kit complet de redressage acier

051225 **269.-**



Marteau à inertie 2,5 kg

049819 **163.80**



Marteau à inertie pneumatique 2,5 kg + 3 ventouses
Ø60 mm - Ø120 mm - Ø150 mm

051904 **325.-**



Marteau à inertie manuel à ventouses +3 ventouses
Ø75 mm - Ø100 mm - Ø125 mm

048683 **383.50**



Marteau de tirage
Doté de poids d'oscillation de 2 kg.

Art. 171 **149.50**



Marteau tirage léger
Poids d'oscillation de 2 kg. 3 plaques pour la réparation de bosses de petite et moyenne taille.

Art. 171A **208.-**



Marteau de tir "Thor3"
Set marteau de grande puissance avec masse de 9 kg

Art. 206S **442.-**



Pince rapide en aluminium
Pratique, léger, offre une grande sécurité et la force du tirage
Force de traction 3t

Art. 156A **113.10**



Kit marteau en aluminium
Les têtes interchangeables peuvent être remplacées avec une extrême rapidité

Art. 215 **319.80**



Artiglio est équipé avec 9 crochets de tir avec trou oblong, qui s'adaptent parfaitement conséquence de ce qui tôle de souche.

Art. 170 **150.80**



Mandrin étoile pour marteau à inertie

049482 **70.-**



Mandrin pour électrode de tirage M7

054028 **65.-**

← sommaire



QUICK SPOT AIR GUN
Livré avec valise, rac-
cord, électrode, clé

057340 **690.-**



QUICK SPOT AIR GUN +
FRAISEUSE

065567 **845.-**



MANULINER

050471 **442.-**



MANUSPOT

050679 **720.20**



Pince contact MANU-
LINER

051690 **245.70**



Lever MANUSPOT mar-
teau à inertie 380 g

051584 **102.40**



Lever MANUSPOT
tirage

051645 **81.90**



Lever MANUSPOT
anneaux

051652 **81.90**



Lever MANUSPOT fils
ondulés

051669 **76.45**



Lever MANUSPOT
rétreinte

051676 **79.05**



Poignée de tirage ma-
nuelle MANUSPOT

057289 **74.70**



Adaptateur AIRGUN

052826 **50.-**



RINGMATIC

052154 **210.60**



Adaptateur RINGMA-
TIC / MANULINER sur
pistolet

052499 **19.50**



Affuteur pneumatique
GYS pour anneaux acier

072565 **793.-**



Masse pour pistolet
débosseleur acier

051997 **152.-**



Masse magnétique tôle
acier

049666 **90.-**



Électrode pour masse
magnétique

050013 **31.20**



Protection caoutchouc
pour masse magnétique

062399 **10.60**



Plaque de masse pour
pointeuse & débos-
seleur

052529 **33.15**

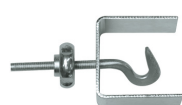

Crochet pour plaque de
masse

056718 **21.30**



5 Tiges filetées cuivrées
pour masse magnétique

055438 **90.-**



Masse magnétique à
pointer tôle acier

37320 **90.-**

← sommaire



MINI PULLER

050921 **175.50**



Crochet alu 1

050938 **42.-**



Crochet alu 2

050945 **42.-**



ALU PULLER
Mini Puller, crochet
Alu 1 et 2

051003 **227.-**



Lot de 2 pains
caoutchouc pour MINI
PULLER

060807 **17.55**



5 anneaux de tirage
rapides pour goujons
alu Ø4, 5 & 6mm

058712 **153.40**



5 Anneaux de tirage
rapides + Crochets alu
1 & 2

058743 **197.60**



ARCPULLER PREMIUM

065161 **377.-**



Crochet ARCPULLER 3

065178 **60.45**



CROCHET ARCPULLER 4

065185 **52.25**



ARCPULLER PREMIUM
PRO

072572 **468.-**



Lot de 2 patins caout-
chouc pour ARCPULLER
PREMIUM

069008 **24.05**



Lot de 4 patins caout-
chouc pour ARCPULLER
PREMIUM PRO

074958 **55.25**



Lampe ligne droite
(support ventouse)

056770 **188.50**



Coffret 4 marteaux alu

020986 **234.-**

← sommaire



Levier de débosselage
STANDARD 1.6kg
450mm

050686 **189.80**

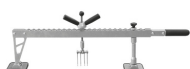

Barre de débosselage
STANDARD 1.6kg
double action 860mm

053564 **355.-**



Barre de débosselage
STANDARD 3.4kg 850
mm

050693 **439.40**



Barre de tirage renforcée
STANDARD 5.1kg
850 mm

050716 **748.80**



Barre STANDARD renforcée
de 1200 mm (adap.
réf. 050693 et 050716)

051171 **195.-**



Pied simple pour barres
de débosselage & tirage
STANDARD

056794 **135.20**



Pied double patin pour
barres de débosselage
& tirage STANDARD

050723 **195.-**



Vis de fixation pour pied
barre de débosselage

058439 **41.60**



Tige pour barre de débosselage
STANDARD

056800 **119.60**

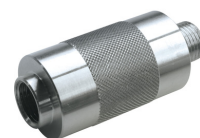

2 Entretoises 55 mm
pour barre de débosselage
& tirage STANDARD

052451 **38.-**



Crochet de tirage 2
dents pour barres
STANDARD

057296 **39.-**



Crochet 2 dents pour
barres PREMIUM

059382 **45.-**



Crochet 3 dents pour
barres PREMIUM

059658 **118.30**



Griffe 4 dents pour
barres STANDARD et
PREMIUM

049758 **53.-**



Griffe 6 dents pour
barres STANDARD et
PREMIUM

049734 **72.-**



Griffe 8 dents pour
barres STANDARD &
PREMIUM

049741 **96.-**



3 Tiges de traction

050792 **39.-**



Tige de traction
cintrée

064706 **32.-**



Poignée de tirage
avec crochet 2 dents

057319 **79.-**



Poignée de tirage avec
crochet 3 dents

057326 **169.-**



Pied simple court pour
barres PREMIUM &
PREMIUM PRO

059320 **117.-**



2 Pieds simple 220 mm
pour barres PREMIUM &
PREMIUM PRO

061293 **244.40**



2 Pieds double patin
court pour barres PRE-
MIUM & PREMIUM PRO

059351 **273.-**



2 Pieds double 220 mm
pour barres PREMIUM &
PREMIUM PRO

059375 **338.-**



Pied double extra long
270mm pour PREMIUM
& PREMIUM PRO

072688 **184.60**

← sommaire



Levier de débosselage
720mm PREMIUM 1.6kg

059290 **325.-**



Barre de débosselage
720 mm PREMIUM
2.8kg

059306 **566.80**



Barre de tirage 720 mm
PREMIUM 3.1kg

058996 **816.40**



Barre de tirage renforcée
1200 mm PREMIUM
5.6kg

059313 **1081.60**



Tige pour barre de
débosselage PREMIUM
pieds courts (l. 320 mm)

059399 **165.-**



Tige pour barre de
débosselage PREMIUM
pieds longs (l. 370 mm)

069268 **135.-**



Levier de débosselage
567mm PREMIUM PRO
1.6kg

072619 **377.-**



Barre de débosselage
900 mm PREMIUM PRO
3.8kg

071643 **767.-**



Barre de tirage 900 mm
PREMIUM PRO 4.5kg

072305 **1'081.60**



Barre 1150 mm PRE-
MIUM PRO

072626 **338.-**



Griffe 4 dents pour
barres PREMIUM PRO

072640 **91.-**



Griffe 6 dents pour
barres PREMIUM PRO

072657 **115.-**



Crochet 2 dents pour
barres PREMIUM PRO

072664 **80.50**



Crochet 3 dents pour
barres PREMIUM PRO

072671 **148.-**



Chariot tige filetée
amovible pour barres
PREMIUM PRO

071650 **293.80**



Chariot tige fil. (pour
visseuse dévisseuse)
barres PREMIUM PRO

072633 **319.80**



Chariot leviers amovible
pour barres PREMIUM
PRO

072312 **553.80**



210 cm

NEW

zoom

Repair kit for Premium Bar SmartStand 0726150

072480 **806.-**

Le support de barre de débosselage est un accessoire permettant de maintenir en position une barre de débosselage PREMIUM et PREMIUM PRO afin de faciliter le travail du carrossier.

- Installation de la barre ultra rapide avec système de verrouillage simple
- Positionnement de la barre dans tous les sens grâce à une rotule à serrage
- Grande maniabilité et stabilité
- Compatible avec toutes les barres de débosselage GYS Premium et Premium Pro



← sommaire



Coffret de réparation des plastiques automobiles : 2 grilles inox 25 cm x 12,5 cm, 10 baguettes de brasage, Fer à souder, malette, ciseaux, brosse

052932 **240.-**



Station de soudage des plastiques - Avec accessoires et grattoir

070974 **520.-**



Station de soudage des plastiques - sans accessoires

064072 **231.40**

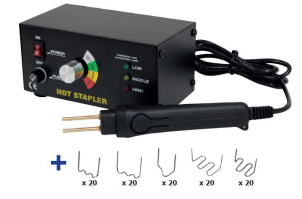

Agrafeuse pour réparation pare-chocs (230 V) avec jeu d'agrafes 99.50

052925 **249.70**



Agrafeuse sans fil pour répar. p.-chocs
• valise de transport / chargeur 230V
• 100 agrafes (type U : 0.6 - 0.8mm)
• 100 agrafes (type V : 0.6mm)

058118 **603.20**



Fer à souder pour réparation des plastiques automobiles

057258 **124.-**



Kit de soudage des plastiques
Température réglable de 20 à 700°C

057678 **884.-**



Roulette de compression pour réparation pare-chocs

058231 **30.40**



Décapeur thermique 650°C avec affichage digital
100/300°C (450 W)
300/650°C (1500 W)

066311 **115.00**



PISTOLET POUR COLLE A CHAUD
100W 110-230V

31309 **170.-**



Kit Pocket soudeuse plastique avec accessoires
230V / 210W
450° - 500°

31840 **1'410.-**



Kit de perçage pare-chocs pour détecteur 19 pièces
Ø14-15-16-17-18-18.5-19-20-21-22-22.5-23-24-26-26.5-27-28-30-32mm

30609 **586.30**



RiPlastic™ restaure toutes les matières plastiques. Le soudage du plastique n'a jamais été aussi simple avec RiPlastic

31070 **157.70**



Coffret complet de perçage pare-chocs pour détecteurs
Ø 17 - 18 - 18,2 - 19 - 20 - 22,5 - 24 - 26 - 26,7 - 32 mm.

059139 **240.-**



Kit multipads avec pistolet et colle

32195 **679.25**



Kit colle multipads

31350 **611.50**



Mirka DEROS II 625CV 150mm 2,5
Ponçuses électriques orbitales
400W / 230V / 4000 - 10000/min

MID6254044 **624.-**



Mirka DEROS II 650CV 150mm 5.0
Ponçuses électriques orbitales
400W / 230V / 4000 - 10000/min

MID6504044 **624.-**



Mirka DEOS II 353CV 81x133mm 3,0
Ponçuses électriques rectan-
gulaire
250W / 230V / 5000 - 10000/min

MID3534044 **612.-**



Mirka DEOS II 383CV 81x133mm 3,0
Ponçuses électriques rectan-
gulaire
250W / 230V / 5000 - 10000/min

MID3834044 **612.-**



Mirka DEROS II 325CV 77mm 2,5
Ponçuses électriques orbitales
300W / 230V / 4000 - 10000/min

MID3254044 **624.-**



Mirka DEROS II 350CV 77mm 5,0
Ponçuses électriques orbitales
300W / 230V / 4000 - 10000/min

MID3504044 **624.-**



Mirka AOS-B 130NV 32mm 3,0
Ponçuses à accu 2.5Ah avec une
batterie de rechange, 1 chargeur, 2
plateaux, 4000 - 8000/min

8991230312 **885.-**



Mirka AROS-B 150NV 32mm 5,0
Ponçuses à accu 2.5Ah avec une
batterie de rechange, 1 chargeur, 2
plateaux, 4000 - 8000/min

8991150312 **885.-**



Mirka ARP-B 300NV 77mm 0,0
Lustreuse à accu 2.5Ah avec une
batterie de rechange, 1 chargeur, 1
plateau, 1500 - 2200/min

8991000311 **891.-**



Mirka AROP-B 312NV 77mm 12,0
Lustreuses à accu 2.5Ah avec une
batterie de rechange. 1 chargeur, 1
plateau, 4000 - 7000/min

8991012311 **961.-**



Mirka PS 1437 Ø150mm
Lustreuse 230V 1400W, vitesse
rotation 1100 - 3700/min
filetage M14

8991300111 **549.-**



Mirka 1230 L AFC 230V
Extracteur de poussière pour les pon-
ceuses DEROS/DEOS, 1200W, 30L

8999200111 **979.-**



Chariot pour extracteur de poussière
Composé de 2 étagères métalliques,
celle du bas pour recevoir l'aspirateur
et celle du haut, les consommables,

9190310111 **709.-**



Workstation pour extracteur Mirka
1230/1242. Permet de transformer
l'extracteur de poussière 1230 en une
station de travail mobile

9190148011 **580.-**



Coffret de rangement petit format
400 x 300 x 158 mm

MIN6532011 **97.-**



Coffret de rangement très grand
format format
400 x 300 x 315 mm

MIN6535011 **139.-**

Pack Iridium DEROS II ESSENTIEL



- 1x Mirka DEROS II 625CV ou 650CV 150mm 2,5 ou 5,0
- 1x Tuyau d'extraction 27mm x 4m + Adaptateur
- 1x Gaine de protection MIRKA pour tuyau et câble, 3,8 m
- 1x Interface Net 150mm 4mm, 1/unité
- 1x 100 disques IRIDIUM 150mm Grip 121T 120
- 1x 100 disques IRIDIUM 150mm Grip 121T 320

IRIDERS2ESS 2.5

IRIDERS2ESS 5.0

879.-

Pack Iridium DEROS II EXTRACTION



- 1x Mirka DEROS 625CV ou 650CV 150mm 2,5 ou 5,0
- 1x Tuyau d'extraction 27mm x 4m + Adaptateur
- 1x Gaine de protection MIRKA pour tuyau et câble, 3,8
- 1x Interface Net 150mm 4mm, 1/unité
- 1x Extracteur de poussière Mirka 1230 L AFC 230V
- 1x 100 disques IRIDIUM 150mm Grip 121T 120
- 1x 100 disques IRIDIUM 150mm Grip 121T 180
- 1x 100 disques IRIDIUM 150mm Grip 121T 320

IRIDERS2EXT 2.5

IRIDERS2EXT 5.0

1'740.-

Pack Iridium DEROS II WORKSTATION



- 1x Mirka DEROS II 625CV ou 650CV 150mm 2,5 ou 5,0
- 1x Tuyau d'extraction 27mm x 4m + Adaptateur
- 1x Gaine de protection pour tuyau et câble, 3,8 m
- 1x Interface Net 150mm 4mm, 1/unité
- 1x Extracteur de poussière Mirka 1230 L AFC 230V
- 1x Workstation pour extracteur Mirka 1230
- 1x Système de fixation des coffrets pour 1230 et 1242
- 1x 100 disques IRIDIUM 150mm Grip 121T 120
- 1x 100 disques IRIDIUM 150mm Grip 121T 180
- 1x 100 disques IRIDIUM 150mm Grip 121T 320

IRIDERS2WORK 2.5

IRIDERS2WORK 5.0

2'260.-

Pack Iridium DUO électrique ESSENTIEL



- 1x Mirka DEROS II 625CV ou 650CV 150mm 2,5 ou 5,0
- 1x Mirka DEOS II 383CV - 70x198mm
- 2x Tuyau d'extraction 27mm x 4m + Adaptateur
- 2x Gaine protection Mirka pour tuyau et câble, 3,8m
- 1x Kit Y double sortie poussière
- 1x Fiche multiprise Mirka 2P 230V EU, noire
- 1x Interface Net 150mm 4mm, 1/unité
- 1x 100 disques IRIDIUM 150mm Grip 121T 120
- 1x 100 disques IRIDIUM 150mm Grip 121T 180
- 1x 100 disques IRIDIUM 150mm Grip 121T 320
- 1x 50 coupes IRIDIUM 70x400mm Grip 140T Perf 150
- 1x 50 coupes IRIDIUM 70x400mm Grip 140T Perf 240
- 1x 50 coupes IRIDIUM 70x400mm Grip 140T Perf 320

IRIDUOELECESS 2.5

IRIDUOELECESS 5.0

1'645.-

Pack Iridium DUO électrique EXTRACTION



- 1x Mirka DEROS II 625CV ou 650CV 150mm 2,5 ou 5,0
- 1x Mirka DEOS II 383CV - 70x198mm
- 2x Tuyau d'extraction 27mm x 4m + Adaptateur
- 2x Gaine protection Mirka pour tuyau et câble, 3,8m
- 1x Kit Y double sortie poussière
- 1x Fiche multiprise Mirka 2P 230V EU, noire
- 1x Interface Net 150mm 4mm, 1/unité
- 1x Extracteur de poussière Mirka 1230 L AFC 230V
- 1x 100 disques IRIDIUM 150mm Grip 121T 120
- 1x 100 disques IRIDIUM 150mm Grip 121T 180
- 1x 100 disques IRIDIUM 150mm Grip 121T 320
- 1x 50 coupes IRIDIUM 70x400mm Grip 140T Perf 150
- 1x 50 coupes IRIDIUM 70x400mm Grip 140T Perf 240
- 1x 50 coupes IRIDIUM 70x400mm Grip 140T Perf 320

IRIDUOELECEXT 2.5

IRIDUOELECEXT 5.0

2'453.-

Pack Iridium DUO électrique WORKSTATION



- 1x Mirka DEROS II 625CV ou 650CV 150mm 2,5 ou 5,0
- 1x Mirka DEOS II 383CV - 70x198mm
- 2x Tuyau d'extraction 27mm x 4m + Adaptateur
- 2x Gaine protection Mirka pour tuyau et câble, 3,8m
- 1x Kit Y double sortie poussière
- 1x Fiche multiprise Mirka 2P 230V EU, noire
- 1x Interface Net 150mm 4mm, 1/unité
- 1x Extracteur de poussière Mirka 1230 L AFC 230V
- 1x Workstation pour extracteur Mirka 1230
- 1x Système de fixation des coffrets pour 1230 et 1242
- 1x 100 disques IRIDIUM 150mm Grip 121T 120
- 1x 100 disques IRIDIUM 150mm Grip 121T 180
- 1x 100 disques IRIDIUM 150mm Grip 121T 320
- 1x 50 coupes IRIDIUM 70x400mm Grip 140T Perf 150
- 1x 50 coupes IRIDIUM 70x400mm Grip 140T Perf 240
- 1x 50 coupes IRIDIUM 70x400mm Grip 140T Perf 320

IRIDUOELECWORK 2.5

IRIDUOELECWORK 5.0

2'982.-

Plateau de ponçage NET Ø 150 mm,
Auto-agrippant, 48 trous Souple

8292605031 **58.-**

Plateau de ponçage NET Ø 150 mm,
Auto-agrippant, 48 trous Medium

8292605011 **58.-**

Plateau de ponçage NET Ø 150 mm,
Auto-agrippant, 48 trous Rigide

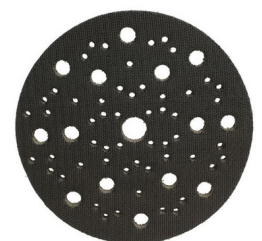
8292605021 **62.-**

Interface Ø 150 mm 67 trous au-
to-agrippante, 10mm (lot de 5x)

8295600111 **104.30**

← sommaire



Gain de protection MIRKA + Câble
CE 230V + Tuyau 4m

MIE6515511 **282.-**



Gain de protection MIRKA + Câble
CE 230V + Tuyau 6m

MIE6515711 **329.-**



Gain de protection MIRKA + Câble
CE 230V + Tuyau 10m

MIE6515611 **449.-**



Tuyau d'extraction 27mm x 4m +
Adaptateur

MIN6519411 **95.90**



Tuyau d'extraction 27mm x 6m +
Adaptateur

MIN6519311 **142.40**



Tuyau d'extraction 27mm x 10m +
Adaptateur

MIN6519211 **266.10**



Raccord rapide, souple pour tuyau
27mm

MIE6511111 **29.30**



Adaptateur universel Ø 30-48 mm
pour extracteur de poussière. Peut
être coupé pour s'adapter aux aspira-
teurs d'autres marques.

8393001511 **22.70**



Connecteur recâblage HP-3R

MIE9011111 **16.-**



Tuyau Ø 27 mm x 0,5 m + raccord
Ce raccord permet un changement
rapide entre les outils Mirka

8999804111 **24.-**



Cale aspirante 70 x 125 mm au-
to-agrippante 13 trous grise

8391402011 **29.50**



Cale aspirante 115 x 230 mm au-
to-agrippante 36 trous grise

8391702011 **46.50**



Rallonge flexible Aspiration/Air
Ø29.6 mm 6m (avec raccords)

90SF0115 **140.-**



Rallonge flexible Aspiration/Air
Ø29.6 mm 8m (avec raccords)

90SF0117 **193.-**



Rallonge flexible Aspiration/Air
Ø29.6 mm 10m (avec raccords)

90SF0116 **215.-**



MEGASPIN 220



2'900.-

PRIX SANS MONTAGE
ET LIVRAISON

Accessoires standard:

- Adaptateur cône avec écrou rapide et bouchon de pression
- 3 cônes Ø 45÷110mm
- Pince-marteau

Garantie megaspin 220

Comme tous les équilibreurs Hofmann Megaplan, megaspin 220/220V est fabriqué à 100% en Europe et est couvert par une garantie de 3 ans sur toutes les cartes électroniques

Un concentré de technologie

- Equilbreuse à serrage standard Ø 40mm, avec ou sans garde-roue.
- Equilbreuse avec saisie automatique des données de distance et de diamètre - Sonar virtuel pour approximation de largeur
- Affichage numérique
- Largeur de jante : 1,5» à 20»
- Diamètre de jante : 10» à 30»
- Max. diamètre de roue : 1200 mm
- Max. largeur de roue : 530 mm
- Max. poids des roues : 75 kg
- Rotation : 100 tr/min
- 220 V / 500 W
- Calibre automatique de mesure de la distance et du diamètre pour jante de 28" max. Pince innovante pour retenir le poids adhésif.
- L'arbre de la broche supporte tous les adaptateurs, y compris ceux des roues de SUV lourdes

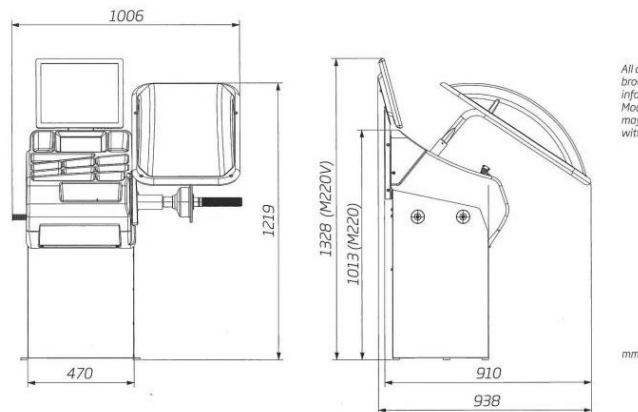

All data in this brochure are for information only. Modifications may be made without notice.

mm



MEGAMOUNT 40FE



DÉMONTE-PNEUS AUTOMATIQUE

Capacité de serrage jusqu'à 26"

Le plateau à centrage automatique est extrêmement robuste (14 mm), dispose d'une capacité de serrage de 10" à 26" et utilise un système de serrage direct actionné par des cylindres de 80 mm de diamètre

Braz d'assistance HPX-Standard - MM40FE

Presser latéral professionnel HPX-STD recommandée pour agir sur des pneus Run-Flat et UHP particulièrement durs et de grandes dimensions. Structure compacte conçue avec 1 vérin Ø 80mm pour éviter les flexions.

Détalonneur jusqu'à 12"

Détalonneur ergonomique qui permet de travailler sur des roues jusqu'à 12" de large.

5'500.-

PRIX SANS MONTAGE
ET LIVRAISON

Capacité de serrage	10" ÷ 26" (min ÷ max)
Serrage interne	12" - 26"
Serrage externe	10" - 24"
Diamètre maxi roue	1170 mm (46")
Largeur maxi roue	310 mm (12")
Force détalonnage	15000 N
Moteur triphasé	0.75 kW 400V - 50/60 Hz (2 vitesse)
Vitesse de rotation	8 - 16 rpm (triphasé - 2 vitesse)
Pression de travail	8 - 10 bar (116 - 145 psi)
Niveau sonore	< 70 ± 3 dB (A)
Poids net	260 kg

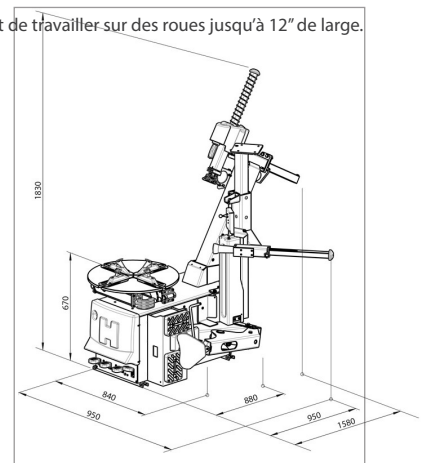

La dernière génération de démonte-pneus à plateau Hofmann Megaplan, conçue et fabriquée en Italie, permet à l'opérateur de travailler facilement sur tous types de roues. Les principales caractéristiques telles que le fonctionnement entièrement automatique, le plateau à centrage automatique intelligemment conçu et le pédalier extractible sont standards pour tous les modèles.

BOOSTER DE GONFLAGE 19L OP0659



Caractéristiques :

- réservoir acier 19l
- largeur canon : 80mm
- décharge : vanne (1.5») 1/4 tour
- poignée en position supérieure
- manomètre 0-16bar
- soupape de sécurité 6.0bar
- pression d'utilisation : 7.5bar

279.-

BAZOOKA ALUMINIUM 12L OP0679



Caractéristiques :

- réservoir aluminium 12L
- canon PU, n'endommage pas les jantes
- largeur canon : 80mm
- poignée 45° ergonomique
- manomètre 0-15bar
- soupape de sécurité 7.5bar
- pression d'utilisation : 7.5bar

391.-

DM 1501



DM 2000



MONTE DEMONTE PNEUS AUTOMATIQUE 10" - 24" 2 VITESSES



4'550.-

PRIX SANS MONTAGE
ET LIVRAISON

- 1100W / 400V
- Puissance détalonneur 2500kg
- bras horizontal se déplaçant sur galet facilitant la translation
- gonfleur avec manomètre
- diamètre maxi du pneu : 1180mm
- largeur maxi du pneu : de 3 à 12 pouces
- diamètre de jante prise extérieure : 10 à 21 pouces

Livré avec :

- SA8902 : 5 semelles de protection pour têtes acier
- SA8903 : 5 clips de protection pour têtes acier
- SA8904 : 1 protection pelle décolleur
- SA8906 : jeu de 4 protections mors jantes alu
- 1 démonte pneus avec protection pour jante alu

MONTE DEMONTE PNEUS AUTOMATIQUE 13" - 28" 2 VITESSES



5'550.-

PRIX SANS MONTAGE
ET LIVRAISON

- 1100W / 400V
- Puissance détalonneur 2500kg
- bras horizontal se déplaçant sur galet facilitant la translation
- gonfleur avec manomètre
- diamètre maxi du pneu : 1180mm
- largeur maxi du pneu : de 3 à 12 pouces
- diamètre de jante prise extérieure : 13 à 24 pouces

Livré avec :

- DM1102 : kit montage rapide têtes jantes acier et alu
- SA8902 : 5 semelles de protection pour têtes acier
- SA8903 : 5 clips de protection pour têtes acier
- SA8904 : 1 protection pelle décolleur
- SA8906 : jeu de 4 protections mors jantes alu
- 1 démonte pneus avec protection pour jantes alu

EQ 1000



EQUILIBREUSE ROUES MOTORISEE AFFICHAGE DIGITAL



2'600.-

PRIX SANS MONTAGE
ET LIVRAISON

- alimentation : 220V-50Hz
- puissance : 90W
- dimensions carter ouvert : 1550x1160x1490mm
- affichage digital (mise en veille 5min)
- diamètre maxi de la roue : 1100mm
- poids maxi de la roue : 70kg
- diamètre maxi de la jante : 28 pouces
- largeur de jante : de 1,5 à 20 pouces
- mesure manuelle des 3 paramètres :
- vitesse de rotation : 140trs/min
- arbre : L.210mm-Ø40mmx4mm
- poids : 149kg

Livré avec :

- SA8902 : 5 semelles de protection pour têtes acier
- SA8903 : 5 clips de protection pour têtes acier
- SA8904 : 1 protection pelle décolleur
- SA8906 : jeu de 4 protections mors jantes alu
- 1 démonte pneus avec protection pour jante alu

DM 0200

- Plateau à rouleaux
- Facilite la rotation des roues lors du détalonnage.
- Se fixe au sol au niveau de la pelle de décollage.



270.-

DM 0200

- Plateau centrage universel cyl. Ø40mm avec 5 bagues
- Entraxe de fixation 2 vis M8X125 fournies :
- 155 / 160 / 163 / 165 / 168mm



588.-

Livré avec :

- bague Ø58mm
- bague Ø60mm
- bague Ø65mm
- SA6400 : Jauge universelle

LE SET démonte-pneus et équilibreuse **LIVRÉ ET INSTALLÉ**



DM 1501



EQ 1000

7'200.-

AVEC :

- LIVRAISON
- MONTAGE
- DEMONSTRATION



DM 2000



EQ 1000

8'200.-

AVEC :

- LIVRAISON
- MONTAGE
- DEMONSTRATION

← sommaire

PLIEUSE MANUELLE FSBM 1270-20 E

Le puissant vérin auxiliaire permet et facilite le pliage des tôles jusqu'à 2.5 mm selon le modèle, Largeur de travail max. 1270 mm
Dimensions (L x l x h)
1598 x 900 x 1165 mm
Poids net (brut)
315 kg (360 kg)



Prix sur demande

PLIEUSE MANUELLE HSBM 1020-10

Le réglage de l'épaisseur de tôle s'effectue très rapidement et précisément grâce aux deux supports excentriques
Largeur de travail max. 1020 mm
Epaisseur max. 1.0 mm
Angle de pliage max. 135°
(L x l x h) 1276 x 550 x 975 mm



Prix sur demande

FORMEURS À MAIN SSG 12

La puissance est transmise aux outils par levier à main.
Ep. de la plaque : 1.2mm
Gorge : 25mm
Dim. sans levier à main :
150 x 50 x 140 mm
Poids : 5.5 kg



Prix sur demande

Bordeuse / Moulureuse manuelle

SBM 140-12

Longueur d'axe 140 mm
Capacité acier max. 1.2 mm
Ø des cylindres 62 mm
Col de cygne 100 mm
Dim. (L x l x h) 560 x 220 x 500 mm
Poids net (brut) 50 kg (66 kg)



Prix sur demande

Socle pour combiné

Optimum SAR 1000

1185 x 500 x 700 mm



Prix sur demande

FORMEURS À MAIN SSG16 POUR RÉTREINDRE ET ALLONGER

Le puissant est transmise aux outils par pédales

Ep. de la plaque : 1.5mm
Gorge : 153mm
Dim. sans levier à main :
1175 x 410 x 920 mm
Poids : 36kg



Prix sur demande

Combiné 3 en 1 Optimum SAR 1000

Combiné 3 en 1 plieuse, rouleuse et cisaille. Une machine polyvalente idéale dans l'atelier. Spécialiste de la machine-outil pour le travail du métal.

Largeur de pièces max. 1000 mm
Largeur de roulage max. 700 mm
Epaisseur de tôle max. 2.5 mm
Nombre de segments 7
Capacités de coupe max. 4 mm
Dimensions (L x l x h) 1455 x 455 x 850 mm
Poids net (brut) 290kg (320 kg)



Prix sur demande

Poste Minitop complet avec petite garniture



Chariot + Bonbonnes Gaz



Garniture Art. 3945-M



Anti-retour pour montage au manodétendeur



Tuyau de soudure jumelé, conforme à ISO 3821 Ø6mm



Brides pour tuyau

Bouteilles	Oxygène	Acétylène
Volume	10 l	10 l
Capacité	2.0 m ³	1.8 kg
Pression de service	0-5 bar	0-1.2 bar
Poids	15 kg	19 kg
Dimensions	combinaison : 510 x 321 x 955 mm	
Raccord	3/8"	3/8" g

Remplissage pour Minitop oxygène 44.-

Remplissage pour Minitop acétylène 61.10

Prix du Set 2'092.-

Accessoires et articles Autogène



Garniture complète pour soudage/coupage avec raccord 6mm
3945-M6 **461.-**



Dispositif antiretour pour acétylène
1500-A **75.-**



Dispositif antiretour pour oxygène
1500-O **75.-**



Dispositif anti-retour haute performance pour acétylène
1800-A **99.-**



Dispositif anti-retour haute performance pour oxygène
1800-O **99.-**



Poignée chalumeau rouge en laiton matricé, nickelé, 6mm
3901-6 **105.-**



no.1 0,5 - 1 mm 3911 **31.-**
no.2 1 - 2 mm 3912 **31.-**
no.3 2 - 4 mm 3913 **32.-**
no.4 4 - 6 mm 3914 **32.-**
no.5 6 - 9 mm 3915 **35.-**
no.6 9 - 14 mm 3916 **35.-**
Lance de soudage



Manodétendeur acétylène avec indication de la pression, 6mm
4200-A6 **175.-**



Manodétendeur oxygène avec indication de la pression, 6mm
4200-O6 **175.-**



Manodétendeur acétylène 6mm, pression de travail 0 - 10 bar
5100-A6 **149.-**



Manodétendeur oxygène 6mm, pression de travail 0 - 10 bar
5100-O6 **149.-**



Lance de chauffe et de fusion pour acétylène-oxygène no. 6
3956-A **65.-**



Découpeur à trois tubes, s'adaptant à la poignée art. 3601
4301 **139.-**



Poignée standard avec raccords 6mm
3601-6 **130.20**

← sommaire



026490

960.-

Chargeur/Démarrateur STARTIUM 680E automatique pour tout type de batterie plomb (liquide, gel, AGM, EGB, Calcium...) **de tension 12/24 V.**

Charge automatique : La charge est sans surveillance avec maintien de la tension en fin de cycle (Floating). L'appareil peut rester connecté à la batterie du véhicule en toute sécurité.

Démarrage intelligent : Le démarreur détecte automatiquement les batteries détériorées ou sulfatées. Dans ce cas, l'appareil ne fournira pas de courant pour ne pas endommager l'électronique du véhicule.

Décharges profondes : Cet appareil peut recharger les batteries fortement déchargées, mais non détériorées dès 1V.



026520

1'315.20

Chargeur/Démarrateur DIAG STARTIUM 60-24 automatique pour tout type de batterie plomb (liquide, gel, AGM, EGB, Calcium...) **de tension 12/24 V.**

Recharge à 100% des batteries de capacité 20 à 900 Ah en 6 / 12 V et 20 à 525 Ah en 24 V.

Alimentation stabilisée (en 12V seulement) : Le DIAG-STARTIUM 60-24 peut soutenir la batterie, des véhicules en phase de diagnostic jusqu'à 60A grâce à sa fonction DIAG +. (Réglage de la tension de 12 à 15V).

Protection de l'électronique embarquée : Inutile de déconnecter la batterie du véhicule. Aucun risque d'étincelles, il n'y a pas de tension aux pinces tant qu'elles ne sont pas connectées à la batterie.



025790

1'104.-

Chargeur GYSFLASH 101.12 CNT FV (2,5 m)

Mode Diagnostic: soutient jusqu'à 100 A les batteries 12 V des véhicules en phase de diagnostic.

Mode Charge: pour les batteries 12 V Plomb ou Lithium (LFP) de 5 à 1200 Ah.

Mode Showroom : assure à la batterie une compensation de courant lors de l'utilisation des accessoires électriques d'un véhicule de démonstration.

Testeur : permet de vérifier la tension de la batterie, d'évaluer le système de démarrage (démarreur + batterie) ainsi que l'état de l'alternateur du véhicule.

100% CONNECTÉ via USB.



024229

340.-

Testeur de batterie PBT 700 professionnel avec mesure ultra précise et imprimante intégrée.

FONCTIONNALITÉS

- Batterie 12 V : teste la tension et l'état de charge.
- Démarreur 12 et 24 V : teste la tension en démarrage.
- Alternateur 12 et 24 V : teste la tension à vide et en charge ainsi que l'ondulation du courant en charge.
- Impression des résultats avec l'imprimante thermique intégrée

ANALYSE INSTANTANÉE

- Tension batterie (8 V à 30 V)
- Puissance de démarrage disponible
- État de charge et santé de la batterie (%)



055131

72.-

Testeur de batterie TBP100

POUR BATTERIES AU PLOMB DE 20 À 100 AH.

- Teste la capacité de démarrage de la batterie.
- Indique l'état (bon ou mauvais) de la batterie.
- Teste la tension de l'alternateur.

Il détecte s'il y a un problème dans le circuit de charge du véhicule pouvant endommager la batterie ou l'électronique de bord

=> Résultats d'analyse rapide (< 10 sec.) avec simplification de lecture grâce aux codes « couleur »



055148

169.-

Testeur de batterie TBP500

POUR BATTERIES AU PLOMB DE 10 À 160 AH.

- Teste la capacité de démarrage de la batterie.
- Indique l'état (bon ou mauvais) de la batterie
- Teste le niveau de charge de la batterie

• Teste la tension de l'alternateur.
Il détecte s'il y a un problème dans le circuit de charge du véhicule pouvant endommager la batterie ou l'électronique de bord
=> Résultats d'analyse rapide (15 sec.) avec simplification de lecture grâce aux codes « couleur »



025912

650.40

Booster lithium NOMAD POWER PRO 12 XL

BOOSTER À BATTERIE LITHIUM

Sa batterie lithium (LiFePO4) lui confère un rapport puissance/taille exceptionnel (**intensité de démarrage : 1000 A**). Il démarre les véhicules équipés de batterie 12 V déchargée (liquide, gel, AGM, Start&Stop) en quelques secondes.

- 2 ports USB et d'un port de sortie 12 V - 3.5 A idéal pour alimenter un appareil électrique 12 V.

Dôté d'un écran LCD, il inclus les multiples protections nécessaires à des démarrages sécurisés (protections contre les courts-circuits, les inversions de polarité).



027527

420.-

Booster lithium NOMAD POWER PRO TRUCK

BOOSTER À BATTERIE LITHIUM

Sa batterie lithium lui confère un rapport puissance/taille exceptionnel (**intensité de démarrage : 600 A**). Il démarre les véhicules équipés de batterie 12 V déchargée (liquide, gel, AGM, Start&Stop) en quelques secondes. Il aide au démarrage des véhicules équipés de batterie 24 V.

Équipé de :

- 2 ports USB 5 V (1 A / 2.1 A) pour recharger smartphone, tablette, GPS, etc.
- 1 port de sortie allume-cigare 12 V - 10 A, idéal en camping, pour alimenter un appareil électrique 12 V (glacière, ventilateur, etc)



Lampe Inspection Mini 200L
env. 200 lumen LED principale
env. 60 lumen LED principale faible
env. 120 lumen LED supérieure

060852 **55.-**



Lampe Inspection PRO 600L
• Lampe principale : 6000-7000K
• Puissance maximale LED :
15 W LEDs Chip on board

057760 **68.-**



Lampe Baladeuse 400L
3 différents modes :
élevé/ faible/ lampe torche.

059153 **50.-**



Lampe Sous Capot et Trépied 800L
3.7 V, 4000 mAh Lithium.
800 lumens.

058002 **139.-**



**Boulonneuse à chocs 3/4" XR 18/54V
Brushless - sans batterie ni chargeur - Cof-
fret TSTAK**

- Couple maximal 950N
- Vitesse à vide 0-400/0-1200/0-1900
- Impact par minute 2400 IMP/MIN
- Taille et type enclume 3/4" HOG RING
- Nombres de modes 3
- poids 2.6 KG

DCF897NT-XJ **469.-**



**Pack 2 batteries XR FLEXVOLT 18V/54V
9Ah/3Ah Li-Ion + chargeur rapide**

- Charges les batteries DEWALT XR 18V et XR FLEXVOLT 54V
- Le chargeur intelligent ajuste le courant de charge de sorte que la batterie reste protégée
- Charge la batterie de 9,0 Ah en 85 minutes
- Système de diagnostic avec témoin LED du niveau de charge: batterie chargée, batterie en charge
- Compact et facile à ranger
- Taille compacte pour un rangement facile

DCB118X2-QW **519.-**



Clé à chocs · extra-courte 1/2"
Couple au maximum : 1356 Nm
Couple de desserrage : 2200 Nm
Ø maxi 16 mm

9012 TT **329.-**



Clé à choc professionnelle 1/2"
Double marteaux
3 positions au serrage et desserrage
Couple desserrage 1112Nm

OP 1402 **302.-**



CLE A CHOC COMPACTE 1/2"
- couple maxi : 1084Nm
- vitesse de rotation : 9.000tr/min

OP 1513 **195.-**



CLE A CHOC 3/4" 1898Nm
- couple desserrage : 1627Nm
- vitesse : 5.500tr/min
- variateur 3 positions

OP 1405 **596.-**



Meuleuse pneumatique droite courte
157mm, Ø G1/4"
Ø Queue 6,0 mm

116 100L **174.50**



Meuleuse pneumatique coudée 90°
Longueur totale 162,0 mm, ØG1/4"
Ø Queue 6,0 mm

116 110L **356.-**



Meuleuse pneumatique droite
Vitesse réglable.
Puissance 224W
Longueur 157mm

9032N-1 **179.-**



Meuleuse pneumatique coudée 90°
Vitesse réglable.
Puissance 224W
Longueur 155mm

9032N-5 **205.-**



COMPOSITION DU COFFRET

- x10 abrasifs – grain 120
- x10 abrasifs – grain 100
- x10 abrasifs – grain 80
- x3 abrasifs – à polir
- x1 - brosse abrasive (052468)
- 1 mini-meuleuse
- 1 malette de rangement

Speed rpm	Power W	dB	Air consumption l/min	Air pressure bar	cm	kg
18000	200	83	171	6.2	12	0.7

051829 **256.80** Coffret mini meuleuse Ø 75 mm Système ROLOC



FLEXIDISC LABELLES ZIRCON Ø 50 mm

- K 40 (x10) 058255 **109.20**
- K 60 (x10) 058262 **109.20**
- K 80 (x10) 058279 **109.20**

Speed rpm	dB	Air consumption l/min	Air pressure bar	cm	kg
15000	84	91	6.2	10	0.6

058248 **259.20** coffret mini meuleuse Ø 50 & 70 mm Système ROLOC



Vitesse (tours/minutes)

- 800

Puissance (W)

- 400

Débit sonore Db(A)

- 84

Consommation d'air (l/min)

- 113

Pression d'air (bar)

- 6,5

Dimension (cm)

- 35

Poids (kg)

- 2.3

050464 **648.-** Dépointeuse SPOT DRILL (avec 1 foret Ø 8 mm)



061453 **91.20** Grand bras 140mm pour SPOT DRILL



- Foret à dépointer 3 pans Ø 8 mm au carbure de tungstène 053069 **68.40**
- Foret à dépointer 3 pans Ø 9 mm au carbure de tungstène 069763 **72.80**
- Foret à dépointer 3 pans Ø 10 mm au carbure de tungstène 053076 **94.90**
- Foret à dépointer 4 pans Ø 8 mm au carbure de tungstène 059849 **79.30**
- Foret à dépointer 4 pans Ø 9 mm au carbure de tungstène 069770 **88.40**



057753 **377.-** Meuleuse d'angle Ø 100 mm Vitesse (tours/minutes) : 14'000 2 épaisseurs de disque disponibles Disques épais. 1.6mm et 0.8mm



051867 **150.80** Mini meuleuse à renvoi d'angle Ø50 mm Vitesse (tours/minutes) : 15'000 Puissance (W) : 200 Pression d'air (bar) : 6.2



051805 **235.30** Scie coupe tôle droite Vitesse (tours/minutes) : 500 Pression d'air (bar) : 6.2 5x limes inclus



051836 **219.50** Mini fraiseuse à renvoi d'angle Vitesse (tours/minutes) : 18'000 Puissance (W) : 500 Pression d'air (bar) : 6.2



063228 **144.30** Mini fraiseuse pneumatique Avec 2 mandrins Ø3 et Ø6mm Vitesse (tours/minutes) : 25'000



052543 **127.40**
079892 **sur demande** Pince pneumatique à soyer et à trouser Pour épaisseur 08 >1,2mm



051799 **182.40** Perceuse pneumatique mandrin automatique de Ø13mm Pour tout foret, scie cloche, etc... Vitesse (tours/minutes) : 800



052437 **637.00**
067264 **683.80** Outil de poinçonnage oblongs Acier doux épaisseur max.: 0.8mm Profondeur de gorge : 30mm Longueur totale : 320mm

Compresseur à vis Renner



Compresseur à vis insonorisé
Renner RS PRO Garantie 3 ans



Réservoir d'air 270 litres zingué
Avec Purge automatique



Sécheur par réfrigération
Avec purge automatique

Modèle	Débit d'air en m3/minute *		Puissance moteur		Niveau sonore	Prix HT
	10 bar	13 bar	KW	CV	dB(A)	CHF
RAL5015 bleu						
RSPRO 3	0.41	0.29	3	4	63	4'750.-
RSPRO 4	0.55	0.44	4	5.5	63	4'900.-
RSPRO 5.5	0.78	0.61	5.5	7.5	63	5'450.-
RSPRO 7.5	1.09	0.86	7.5	10	63	5'650.-
RSPRO 11	1.56	1.29	11	15	70	6'300.-

Réservoir Air	Prix HT
Capacité en lt.	CHF
270	1'300.-
270	1'300.-
270	1'300.-
270	1'300.-
270	1'300.-

Sécheur par réfrigération	Prix HT
	CHF
RKT-CQ 0035	1'300.-
RKT-CQ 0035	1'300.-
RKT-CQ 0050	1'600.-
RKT-CQ 0065	1'750.-
RKT-CQ 0105	2'100.-

Prix Total HT
CHF
7'350.-
7'500.-
8'350.-
8'700.-
9'700.-

*Débit selon ISO 1217

Forfait livraison et installation avec local à plain-pied: 500.-

Accessible avec tire-palette et écoulement à proximité:

Alimentation électrique :

- Réservoir d'air: 1x prise 230V
- Sécheur d'air RKT-CQ 0035 à CQ0105 : 1x prise 230V
- RSPRO 3 à 5,5 : prise CE 16 ampère à proximité avec fusible 16 ampère retardé
- RSPRO 7,5 : prise CE 32 ampère à proximité avec fusible 25 ampère retardé
- RSPRO 11 : interrupteur à cames à proximité avec fusible 40 ampère retardé

Compresseur à pistons P 200ECX



2'350.-

Modèle	Tension	Puissance en kW	Insonorisé	Réservoir
P200ECX	400V	3	non	200 l

Compresseur à pistons P 300SFtH

3'050.-



Modèle	Tension	Puissance en kW	Insonorisé	Réservoir
P300SFtH	400V	5.5	non	270 l

← sommaire

Servante BW C04BOX-A VU 024006201



Servante mobile d'atelier à 6 tiroirs, avec composition de 196 outils

- Plan de travail en ABS avec 6 compartiments de rangement
- 6 tiroirs 570x410 mm montés sur glissières à roulement à billes
- Fonds des tiroirs protégés par un tapis en mousse Néoprène
- Quatre roues de Ø 125 mm:
- 2 roues fixes et 2 roues directionnelles équipées d'un frein.
- Serrure centralisée frontale de sécurité
- Charge statique 150 Kg

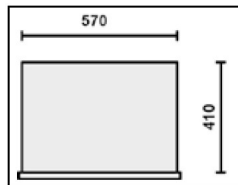
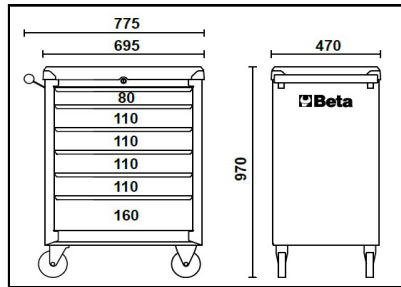

Offre valable jusqu'au 28/02/2025

~~1320.-~~
990.-



Roues avec structure en acier

X
196



n°	h	max
1	80 mm	20 kg
4	110 mm	20 kg
1	160 mm	25 kg

36

BW 42 6-7-8-9-10-11-12-13-14-15-16-17-19-21-22-24 mm
BW 96BPC/SC9 1,5-2-2,5-3-4-5-6-8-10 mm
BW 1719BMA8/P 200 mm
BW 1719BMA8/M 200 mm
BW 1719BMA8/R 200 mm

BW 1128BMX 1201E
1201EN
1202E
1202EN

150 mm
 ● 3,5x100-5,5x150-6,5x150 mm
 ● 4x30 mm
 ● PH1x80-PH2x100 mm
 ● PH1x30

23

BW 31 Ø 2-3-4-5-6 mm
1771 18 mm
BW 1048 250 mm
BW 1082BM 160 mm
BW 1150BM 180 mm

BW 1166BM ● 160 mm
BW 1692/3 3 m
BW 1370 300 g
BW 1390 Ø 35 mm
BW 1771RL 18 mm

137

14

BW 900 4-4,5-5-5,5-6-7-8-9-10-11-12-13-14 mm
BW 900L 6-7-8-9-10-11-12-13 mm
BW 895/1 1/4 - 1/4
BW 900/20 50 mm
BW 900/20L 100 mm
BW 900/25 150 mm
BW 900/30 115 mm
BW 900/42 ● 150 mm
BW 900/55 ● 150 mm

BW 861/C61

●	BW 861LP	0,5x3 (2)-0,5x4(2)-0,6x4,5(2)-0,8x5(2)-1,0x5,5(2)-1,0x6(2)-1,6x8(2) mm
+	BW 861PH	PH0(2)-PH1(7)-PH2(7)-PH3(2)
+	BW 861PZ	PZ0(2)-PZ1(3)-PZ2(3)-PZ3(2)
○	BW 861PE	1,5-2-2,5-3-4-4,5-5-5,5-6-8 mm
⊖	BW 861TX	T9-T10-T15-T20-T25 T27-T30-T40
□	BW 882M1	○ 1/4 - ● 1/4

12

BW 920A 12-13-14-15-16-17-18-19-20-21-22-24-27-30-32 mm
BW 920AL 14-15-17-19 mm
BW 920/21 125 mm
BW 920/22 250 mm
BW 910/16F □ 3/8" - ■ 1/2"
BW 920/25 260 mm
BW 920/55 16-20,8 mm
BW 956C

BW 1256/C21-1

●	BW 1256LP	1,5-2-2,5 mm
+	BW 1256PH	PH0-PH1
+	BW 1256PZ	PZ0-PZ1
○	BW 1256PE	0,7-0,9-1,3-1,5-2-2,5-3 mm
⊖	BW 1256TX	T4-T5-T6-T7
⊖	BW 1256RTX	T8-T10-T15
4 mm		99 mm

Servante BW 2400S 7/E-S 024006221



X
240

Servante mobile d'atelier à 7 tiroirs, avec composition de 240 outils

- 7 tiroirs de 588x367 mm montés sur glissières à billes de précision :
5 tiroirs hauteur 70 mm
1 tiroir hauteur 140 mm
1 tiroir hauteur 210 mm.
- Fond des tiroirs protégé par un tapis en Néoprène.
- Quatre roues de Ø 125 mm :
2 fixes et 2 pivotantes (dont une avec frein).
- Serrure de sécurité centralisée frontale.
- Capacité de charge statique : 800 kg.
- Porte-flacons latéral incorporé.

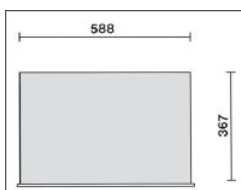
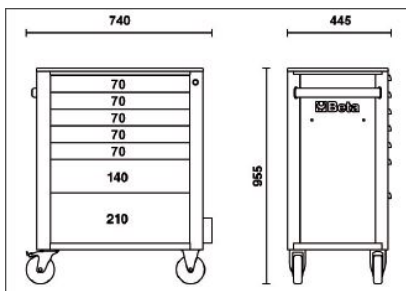

Offre valable jusqu'au
28/02/2025

~~2'145.-~~
1'608.-



n°	h	↓ max
5	70 mm	25 kg
1	140 mm	30 kg
1	210 mm	30 kg



Roues avec structure en acier



Tirette d'ouverture en nylon haute résistance



024006222



024006223



← sommaire

Servante BW 2400S 7/E-M 024006224



**X
309**

Servante mobile d'atelier
à 7 tiroirs, avec composition de 309 outils

- 7 tiroirs de 588x367 mm montés sur glissières à billes de précision :
5 tiroirs hauteur 70 mm
1 tiroir hauteur 140 mm
1 tiroir hauteur 210 mm.
- Fond des tiroirs protégé par un tapis en Néoprène.
- Quatre roues de Ø 125 mm :
2 fixes et 2 pivotantes (dont une avec frein).
- Serrure de sécurité centralisée frontale.
- Capacité de charge statique : 800 kg.
- Porte-flacons latéral incorporé.

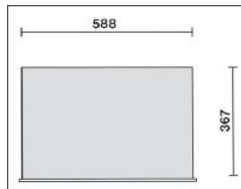
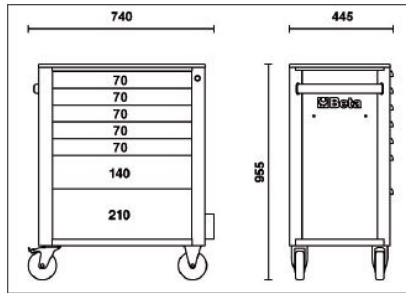

Offre valable jusqu'au
28/02/2025

~~2'366.-~~
1'775.-



n°	h	↓ max
5	70 mm	25 kg
1	140 mm	30 kg
1	210 mm	30 kg



Roues avec structure en acier



Tirette d'ouverture en nylon haute résistance



Servante BW 2400S 8/E-L 024006241



Servante mobile d'atelier
à 8 tiroirs, avec composition de 398 outils

- 8 tiroirs de 588x367 mm montés sur glissières à billes de précision :
7 tiroirs hauteur 70 mm
1 tiroir hauteur 210 mm.
- Fond des tiroirs protégé par un tapis en Néoprène.
- Quatre roues de Ø 125 mm :
2 fixes et 2 pivotantes (dont une avec frein).
- Serrure de sécurité centralisée frontale.
- Capacité de charge statique : 800 kg.
- Porte-flacons latéral incorporé.

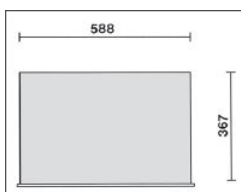
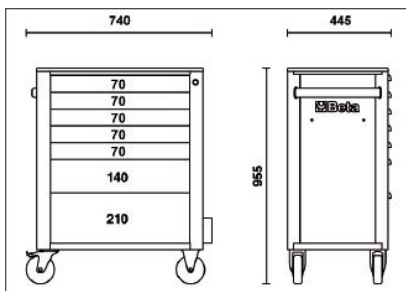

Offre valable jusqu'au
28/02/2025

~~3'260.-~~
2'445.-



n°	h	max
7	70 mm	25 kg
1	210 mm	30 kg



Roues avec structure en acier



Tirette d'ouverture en nylon haute résistance

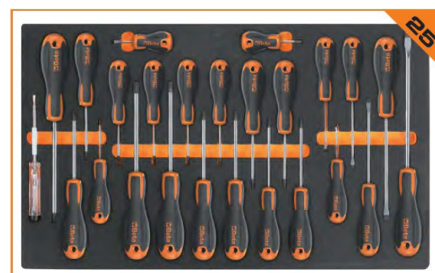

024006241



024006243

← sommaire

Servante BW 2400S XL9/E-XL 024006251



Servante mobile extra-large 9 tiroirs équipée d'un système anti-basculement et composée de 487 outils

- 9 tiroirs (882x367 mm), montés sur glissières à billes de précision : 8 tiroirs d'une hauteur de 70 mm 1 tiroir d'une hauteur de 140 mm
- Plan de travail en ABS haute résistance, avec 6 bacs de rangement.
- Poignée d'ouverture des tiroirs en nylon haute résistance équipée de porte-étiquette intégré.
- Fonds des tiroirs protégés par un tapis en mousse Néoprène.
- Quatre roues Ø 125 mm: 2 roues fixes et 2 roues directionnelles
- Capacité de charge statique: 1000 kg.

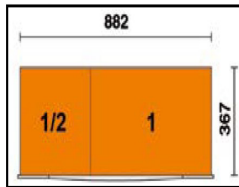
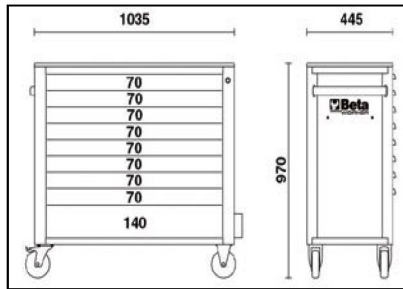

**X
487**

Offre valable jusqu'au 28/02/2025

~~4776.-~~
3'582.-



n°	h	max
8	70 mm	30 kg
1	140 mm	35 kg



Roues avec structure en acier



Tirette d'ouverture en nylon haute résistance



Servante PREMIUM 5 tiroirs - 076143



SUPER OFFRE

Conception en acier thermolaqué pour une **haute résistance à l'usure.**

Poignée de manutention

Support flacons, idéal pour le rangement des bombes aérosol, produits de nettoyage, pulvérisateurs, etc.

*Tapis antidérapant dans tous les tiroirs, coffre et plateau.



Couvercle avec 2 vérins à gaz pour une utilisation confortable.

Grand coffre * verrouillable pour les outils et objets volumineux.

Fermeture centralisée par clé ronde du couvercle et des tiroirs.

5 tiroirs * avec glissières à roulements à billes.

1 plateau * spécial grands volumes avec rebords anti-chute.

Grande maniabilité : 4 roues haute résistance, 2 fixes et 2 pivotantes avec frein de stationnement.

Capacité de charge	320 kg
Dimensions avec poignée	867 x 560 x 1050 mm
Poids à vide	64 kg
Clés rondes fournies	x4

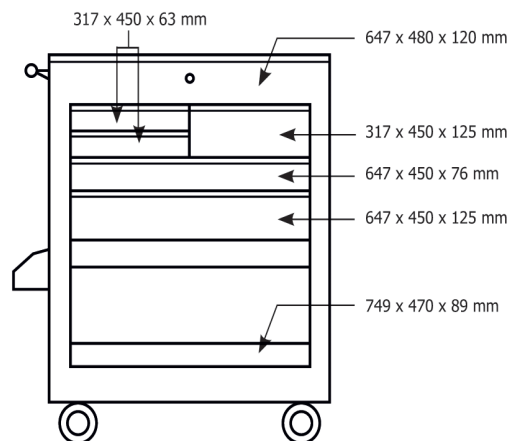

568.- au lieu de 668.-

Servante PREMIUM 5 tiroirs complète avec outils - 080119



SUPER OFFRE



Coffret 30 outils de dégarnissage et raclage
057616



4 Burins en nylon
054745

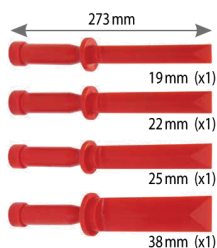

Tas virgule 950 g
051478



Tas bombé 1,33 kg
051461



Rape pour carrossier
051423

Ponceuse à bande 10 x 330 mm
052819



Coffret mini meuleuse Ø 75 mm
051829



Jauge de profil 250 mm
052840



1	Marteau à débosseler et à planer - face gaufrée	061309
2	Marteau à planer double	051430
3	Marteau à former double	051454
4	Maillet bois	051447
5	Cuillère à débosseler double	051409
6	Cuillère à débosseler	053328

1'735.-

au lieu de 2'035.-

← sommaire



CHARIOT EXTENSIBLE
LOGIKO PLUS
• transf. en table de travail,
• hauteur de 75 à 115 cm
DWUTE00075 **860.-**



CHARIOT EXTENSIBLE
LOGIKO
• extensible jusqu'à 150 cm
• hauteur de 75 à 115 cm
DWUTE00012 **490.-**



CHARIOT EXTENSIBLE
MAGILLA
• pour jantes jusqu'à 24»
• extensible jusqu'à 140 cm
DWUTE00013 **990.-**



SUPPORT ELEMENT
ROTATIF PRO
• Capacité de charge à 90kg
• 200 x 105 x 81 cm - 22 kg
056725 **490.-**



SUPPORT PARE-CHOCS
• Capacité de charge à 270 Kg
• 91 x 105 cm
052376 **185.-**



TRETEAU DE CARROSSERIE
Capacité de charge à 230 Kg
• 100 x 105 cm
040250 **132.-**



TRETEAU VITRAGE
• Capacité de charge à 230 Kg
• 104.5 x 117 cm
040311 **182.-**



CHARIOT DE STOCKAGE
éléments de carrosserie
• Capacité de charge 90 Kg
• 710 x 900 x 1970 mm
040243 **485.-**



CHARIOT COMPACT
• Se replie pour occuper un minimum d'espace lorsqu'il n'est pas utilisé
Art. 309A **390.-**



CHEVALET ECONOMY
• Dimensions max d'encombrement 1000 x 1120 mm
• Ouverture max. 930 mm
Art. 125E **156.-**



SUPPORT SUR ROUES
POUR 8 PARE-CHOCS
• 106 x 104 x 215 cm
• 32.5 kg
059825 **375.-**



SUPPORT MURAL POUR
PARE-CHOCS
• 50 x 150 cm
• 13 kg
059832 **166.50**



Rack mobile de carrosserie
• max 150kg
• 120 - 70 cm
• H 63.5 cm
082472 **230.40**



CHARIOT DE MAROUFLAGE
• 150 x 62 x 110 cm
• 11 Kg
056954 **390.-**



CHARIOT DE MAROUFLAGE
• 150 x 133 x 62 cm
• 31 Kg
057333 **611.-**



Chariot à 3 étagères avec
roues orientables
491 x 702 x 832 mm
SP700121 **250.-**



MARCHE PIEDS PLIABLE
ALU
• 85 x 30 x 49 cm
• 7.3 kg
080041 **98.40**



PLATEFORME DE TRAVAIL
PLIABLE ALU
• 96 x 30 x 49 cm
• max 150 kg
057562 **136.80**



PLATEFORME PLIABLE ALU
• H : de 52,2 cm à 90,5 cm
• L : 109 cm à 175 cm
• max 150 kg
058552 **390.-**



SERVANTE 3 PLATEAUX
• Poids max. par plat : 65 kg
• L 800 mm / P 390 mm / H 835mm
068056 **283.20**

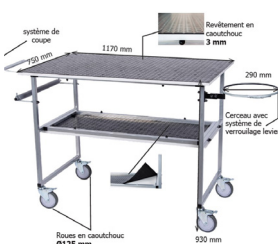

079465 **576.-**

TABLE DE TRAVAIL MOBILE

- Dimensions du plan du travail : 1170x750x16 mm
- Dimensions étagère : 980x400 mm
- Diamètre cerceau : 290 mm
- Roues avec freins : Ø 125 mm
- Charge Max : 100 kg
- Poids à vide : 38 kg
- Utilisation multifonctionnelle;
- Roues en caoutchouc, Ø 125 mm équipées de freins;
- Revêtement des plans de travail 3mm en caoutchouc
- Plans à la bonne hauteur et antidérapants;
- Lame de coupe pour chiffon de nettoyage;
- Distributeur pour chiffon de nettoyage;
- Cerceau pour poubelle.



LA TABLE DE TRAVAIL MOBILE, EST
L'ÉQUIPEMENT POLYVALENT POUR VOS
TRAVAUX D'ATELIER LÉGER.



Tréteau de carrosserie
télescopique
• extensible jusqu'à 150 cm
• hauteur de 80 à 120 cm
083882 **324.-**

← sommaire



CHARIOT DENT 600
- Poids : 6.9 kg

072831 **198.-**



Chariot DENT 1000
- Poids : 9.3 kg

072848 **309.-**



Chariot UNIVERSAL 800
- Poids : 17.6 kg

051331 **345.-**



Chariot 4m³ WELD 810
- Poids : 20.1 kg

037489 **460.-**

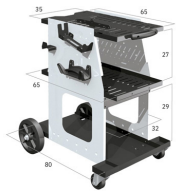

Chariot 4m³ WELD 910
- Poids : 25 kg

070967 **535.-**



Chariot DENT 1600
- Poids : 35.8 kg

072596 **778.80**



Chariot DENT 1600 WD
- Poids : 35.8 kg

072169 **968.80**



Chariot DENTSTATION PRO WD
- Poids : 65 kg

072800 **1'080.00**



Potence pour servante de débosselage

052284 **130.-**

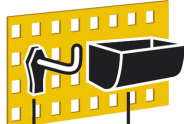

x6 x2
Set de fixation (PRO-LINER / SPEEDLINER / GYSLINER)

051362 **42.25**



Support bouteille 4m³ pour chariots SPOT 1600 / DENTSTATION

059665 **145.-**



Chariot PLASMA 600
- Poids 8.2 kg

040298 **215.-**



Chariot 4m³ WELD 610
- Poids 10.5 kg

040281 **279.-**



Chariot diable 4m³ XL
- Poids 16.5 kg

080034 **360.-**



Chariot diable 10m³ XL
- Poids 20.5 kg

076341 **468.-**



Chariot diable JOBSITE XL
- Poids 18.3 kg

039568 **516.10**



Chariot 10m³ XL/TM 1
- Poids 24.5 kg

041257 **510.-**



Chariot 10m³ XL/TM 2
- Poids 32 kg

039711 **662.70**



Chariot 10m³ T/M 400 A
- Avec support dévidoir
- Poids 41.8 kg

037328 **999.-**



Chariot pour dévidoir WS-4 (R & L)
- Poids : 7.9 kg

040977 **168.-**



Chariot pour bouteilles OX & AD de 2.5 m³

039100 **212.40**



Tabouret pour atelier - 3 tiroirs
- 47 x 35 x 43 cm / 13Kg

079878 **144.-**



Chariot de visite - 6 roues / tête inclinable
102 x 43 x 11 cm

057548 **90.-**



Chariot de visite 2 en 1
102 x 40 x 14 cm
40 x 13 x 63 cm

079861 **119.-**



Tabouret de carrossier
- Hauteur min. : 38 cm
- Hauteur max. : 50 cm

057555 **97.50**

ROUES GUNIWHEEL Roue de déplacement atelier et/ou stationnement à long terme

- Le GUNIWHEEL peut également être utilisé comme alternative à un support d'essieu lors de la réparation d'une voiture. L'avantage du GUNIWHEEL est que vous pouvez déplacer de manière sécurisée la voiture dans l'atelier ou le garage (jusqu'à 8 km/h), sans que les roues ou jantes d'origine ne soient montés sur le véhicule.
- GUNIWHEEL est l'outil idéal pour la réparation des jantes. Lors de la réparation des jantes, les roues doivent souvent être retirées de la voiture. Il est préférable d'effectuer une réparation de la jante en retirant la roue de la voiture. Lorsque vous faites ça, le véhicule ne peut plus être déplacé dans le garage ou l'atelier. Grâce au GUNIWHEEL, maintenant c'est possible !
- Évitez les pneus carrés avec ces roues de rechange dus au stationnement à longue durée
- GUNIWHEEL s'adapte à tous les véhicules grâce à 2 tailles différentes.

• GUNIWHEEL 45

- Taille: 22,5"
- Taille du centre: 76 mm
- Fixation de roue à 4 et 5 points
- **Convient à la plupart de véhicules réguliers et petits SUV**



DD.209

350.-



La roue universelle unique



- 4- ou 5 trous
- Indice de charge: 585 kg/roue
- Entraxe: 4x98-4x130/5x98-5x130
- Dimension: 22.5"
- Poids: 15.4 kg

• GUNIWHEEL 56

- Taille: 22,5"
- Taille du centre: 110 mm
- Fixation de roue à 5 et 6 points
- **Convient aux SUV, fourgons, camionnettes**



DD.216

440.-

- Déport: 94 mm
- Diamètre du moyeu: 77 mm
- Vitesse maximale: 8 km/h
- Matériaux: Acier et caoutchouc

CRIC CLAS 2T EXTRA BAS

290.-

OH 6014

- Caractéristiques :
- système anti-surcharge
 - semelle caoutchouc pivotante
 - système double pompe montée rapide
 - protection mousse sur le manche
 - roues polyuréthane
 - h. mini : 75mm
 - h. maxi : 508mm
 - dimens. : 720x326x150mm
 - poids : 31.5kg

CRIC CLAS 3T PÉDALE D'APPROCHE

340.-

OH 5303

- Caractéristiques :
- pédale d'approche
 - système antisurcharge
 - système de blocage du manche
 - roues avant et arrière en polyuréthane
 - semelle pivotante
 - h. mini : 145mm
 - h. maxi : 475mm
 - poids : 35.5kg
 - dimensions : 672x341x180mm

CRIC PNEUMATIQUE 2 BOUDINS 2T

695.-

OP 0209

- pression : 7-10bar
- embase : 272x220mm
- course : 235mm
- h.max : 350mm
- h.mini : 115mm
- poids : 15kg

MANCHE LONG POUR CRIC PNEUM.

89.-

OP 0452

L : 1050mm, inclinaison possible : 6° -60°-80°

CRIC PNEUMATIQUE 3 BOUDINS 3T

779.-

OP 0309

- pression : 7-10bar
- embase : 272x220mm
- course : 300mm
- h.max : 500mm
- h.mini : 200mm
- poids : 16kg

CRIC COMPAC EXTRA BAS 2T

770.-

2T-77

- Caractéristiques :
- Châssis extra bas.
 - Châssis long de portée.
 - Pédale d'approche rapide.
 - Prise très basse de la charge
 - h. mini : 77mm
 - h. maxi : 480mm
 - dimensions : 950x380x126mm
 - poids : 42kg

CRIC COMPAC 3T A HAUTE LEVEE

1'450.-

3T-HC

- Caractéristiques :
- Pédale d'approche rapide.
 - Structure acier haute qualité.
 - La soupape de sûreté prévient les surcharges.
 - h. mini : 130mm
 - h. maxi : 860mm
 - dimensions : 1620x460x210mm
 - poids : 91kg

[← sommaire](#)

FIL PLEIN ACIER (G3Si1)

ACIERS NON ALLIÉS

Classification

AWS 5.18 : ER 70S-6
EN ISO 14341-A : G46 4 M21 3Si1 / G 42 3 C1
3Si1 DIN 8559 : SG2

Diamètre fil	Poids	Bobine	N° Article	Prix
Ø 0.6 mm	0.9 kg	S100	086593	29.-
Ø 0.6 mm	5 kg	S200	086111	72.-
Ø 0.6 mm	15 kg	S300	086166	135.-
Ø 0.8 mm	0.9 kg	S100	086609	24.-
Ø 0.8 mm	5 kg	S200	086128	55.-
Ø 0.8 mm	15 kg	S300	086227	99.-
Ø 0.8 mm	18 kg	B300	086272	112.-
Ø 1.0 mm	5 kg	S200	086135	51.-
Ø 1.0 mm	15 kg	S300	086234	99.-
Ø 1.0 mm	18 kg	B300	086289	128.-
Ø 1.2 mm	15 kg	S300	086241	96.-
Ø 1.2 mm	18 kg	B300	086296	126.-



FIL PLEIN CuSi3

ALLIAGES CUIVREUX

Classification

AWS A5.7: ERCuSi-A
EN ISO 24373: S Cu 6560 (CuSi3Mn1)
DIN 1733 SG-CuSi3

Diamètre fil	Poids	Bobine	N° Article	Prix
Ø 0.8 mm	1 kg	S100	086692	85.-
Ø 0.8 mm	5 kg	S200	086647	265.-
Ø 1.0 mm	5kg	S200	086654	312.-



FIL PLEIN AlMg5 (5356)

ALLIAGES D'ALUMINIUM

Classification

AWS 5.10 : ER 5356
EN ISO 18273 : S Al 5356
DIN 1732 : SG-AlMg5

Diamètre fil	Poids	Bobine	N° Article	Prix
Ø 0.8 mm	0.5 kg	S100	086548	50.-
Ø 0.8 mm	2 kg	S200	086555	102.-
Ø 1.0 mm	2 kg	S200	086562	94.-
Ø 1.0 mm	7 kg	S300	086524	315.-
Ø 1.2 mm	7 kg	S300	086531	295.-



FIL PLEIN INOX 308LSi

ACIERS INOXYDABLES

Classification

AWS 5.9 : ER 308L Si
EN ISO 14343-A : G19 9 L Si

Diamètre fil	Poids	Bobine	N° Article	Prix
Ø 0.8 mm	1 kg	S100	086616	62.-
Ø 0.8 mm	5 kg	S200	086579	224.-
Ø 1.0 mm	5 kg	S200	086340	240.-
Ø 1.0 mm	15 kg	S300	086357	502.-



FIL PLEIN AISi5 (4043)

ALLIAGES D'ALUMINIUM

Classification

AWS 5.10 : ER 4043
EN ISO 18273 : S Al 4043 (AlSi5)
DIN 1732 : SG-AISi5

Diamètre fil	Poids	Bobine	N° Article	Prix
Ø 0.8 mm	0.5 kg	S100	086685	62.-
Ø 1.0 mm	2 kg	S200	086142	109.-
Ø 1.2 mm	2 kg	S200	086159	102.-

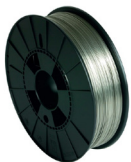

FIL PLEIN INOX 316LSi

ACIERS INOXYDABLES

Classification

AWS A5.9: ER 316LSi
EN ISO 14343-A: G 19 12 3 L Si

Diamètre fil	Poids	Bobine	N° Article	Prix
Ø 0.8 mm	5 kg	S200	086326	278.-
Ø 1.0 mm	5 kg	S200	086364	278.-
Ø 1.0 mm	15 kg	S300	086371	699.-



FIL PLEIN AISi12 (4047)

ALLIAGES D'ALUMINIUM

Classification

AWS 5.10 : ER 4047
EN ISO 18273 : S Al 4047
DIN 1732: SG-AISi12

Diamètre fil	Poids	Bobine	N° Article	Prix
Ø 0.8 mm	0.5 kg	S100	086678	58.-
Ø 1.0 mm	2 kg	S200	086067	120.-
Ø 1.2 mm	2 kg	S200	086074	113.-
Ø 1.2 mm	7 kg	S300	086043	356.-



FIL FOURRÉ NO GAS

FIL FOURRÉ

Classification

AWS A5.20: E71T-GS
EN ISO 17632-A: T 42 Z W N 1 H15

Diamètre fil	Poids	Bobine	N° Article	Prix
Ø 0.9 mm	0.9 kg	S100	086104	59.-
Ø 0.9 mm	4.5 kg	S200	086265	115.-
Ø 1.0 mm	4.5 kg	S200	086623	110.-
Ø 1.0 mm	15 kg	S300	086388	388.-
Ø 1.2 mm	4.5 kg	S200	086630	117.-
Ø 1.2 mm	15 kg	S300	086395	322.-

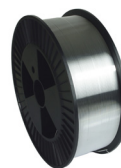

FIL PLEIN G2Ti GALVANISATION

ACIERS NON ALLIÉS

Classification

AWS 5.18 : ER 70S-2
EN ISO 14341-A : G 42 2 M G2Ti
G 38 2 C C2Ti

Diamètre fil	Poids	Bobine	N° Article	Prix
Ø 0.6 mm	5 kg	S200	086760	133.-
Ø 0.8 mm	5 kg	S200	086777	95.-

[← sommaire](#)

BAGUETTES TIG ACIER (SG2)
 ACIERS NON ALLIÉS

Classification
 AWS 5.18 : ER70S-6
 EN 636A / EN ISO 14341A : G/W3S11
 DIN 8559 : WSG2

Diamètre	Longueur	Nbr baguettes	N° Article	Prix
Ø 1.6 mm	330 mm	60	087224	15.60
Ø 2.0 mm	330 mm	40	087231	15.60
Ø 1.6 mm	1000 mm	315	087019	66.70
Ø 2.0 mm	1000 mm	205	087217	63.20
Ø 2.4 mm	1000 mm	142	087033	70.20

BAGUETTES TIG INOX (308L)
 ACIERS INOXYDABLES

Classification
 AWS A5.9 : ER 308L
 EN ISO 14343-A : W19 9 L

Diamètre	Longueur	Nbr baguettes	N° Article	Prix
Ø 1.6 mm	330 mm	60	087248	26.-
Ø 2.0 mm	330 mm	40	087255	26.-
Ø 1.2 mm	1000 mm	560	087118	124.80
Ø 1.6 mm	1000 mm	319	087156	120.90
Ø 2.0 mm	1000 mm	204	087163	120.90

BAGUETTES TIG ALU (ALMG5) (5356)
 ACIERS INOXYDABLES

Classification
 AWS 5.10 : ER5356
 EN ISO 18273 : S Al 5356

Diamètre	Longueur	Nbr baguettes	N° Article	Prix
Ø 2.0 mm	330 mm	40	087286	21.-
Ø 1.6 mm	1000 mm	319	087170	150.80
Ø 2.0 mm	1000 mm	204	087187	167.70
Ø 2.4 mm	1000 mm	142	087194	150.80

BAGUETTES TIG INOX (316L)
 ACIERS INOXYDABLES

Classification
 AWS A5.9 : ER 316L
 EN ISO 14343-A : W19 12 3 L

Diamètre	Longueur	Nbr baguettes	N° Article	Prix
Ø 1.6 mm	330 mm	60	087262	32.-
Ø 2.0 mm	330 mm	40	087279	32.-
Ø 1.6 mm	1000 mm	920	087125	174.20
Ø 2.0 mm	1000 mm	590	087200	174.20
Ø 2.4 mm	1000 mm	410	087149	176.80

ÉLECTRODES INOX 308L
 ACIERS INOXYDABLES

Classification
 EN 1600 / ISO 3581-A : E 19 9 LR
 AWS A 5.4 : E 308 L-17

Diamètre	Longueur	Nbr Électrodes	N° Article	Prix
Ø 2.0 mm	300 mm	14	073692	15.10
Ø 2.5 mm	300 mm	10	082328	22.50

ÉLECTRODES INOX (316L)
 ACIERS INOXYDABLES

Classification
 EN 1600 / ISO 3581-A : E 19 12 3L R32
 AWS A 5.4 : E 316 L-17

Diamètre	Longueur	Nbr Électrodes	N° Article	Prix
Ø 1.6 mm	250 mm	14	073685	14.50
Ø 2.0 mm	300 mm	12	082359	23.40
Ø 2.5 mm	300 mm	10	082335	23.40
Ø 2.5 mm	300 mm	30	081499	67.60
Ø 3.2 mm	350 mm	8	082342	21.80
Ø 3.2 mm	350 mm	25	081482	70.20
Ø 3.2 mm	350 mm	600 (20kg)	081963	1'267.50

ÉLECTRODES ALUMINIUM 4043(AISi5)
 ALLIAGES D'ALUMINIUM

Classification
 ISO 18273 : Al 4043A
 AWS A 5.3 : E4043
 DIN 1732 : EI-AISi5

Diamètre	Longueur	Nbr Électrodes	N° Article	Prix
Ø 2.5 mm	350 mm	7	073708	11.95
Ø 3.2 mm	350 mm	5	084803	16.60
Ø 3.2 mm	550 mm	147	081949	195.-

ÉLECTRODES BASIQUE UNIVERSELLE (7018)
 ACIERS NON ALLIÉS

Classification
 EN ISO 2560-A : E 42 4 B 4 2 H5
 AWS A 5.1 : E 7018-1

Diamètre	Longueur	Nbr Électrodes	N° Article	Prix
Ø 2.0 mm	300 mm	13	066717	11.50
Ø 2.5 mm	350 mm	10	066724	10.60
Ø 2.5 mm	350 mm	210	081918	88.90
Ø 2.5 mm	350 mm	84 (sous vide)	081970	45.95
Ø 3.2 mm	350 mm	7	066731	10.95
Ø 3.2 mm	350 mm	130	081925	83.85
Ø 3.2 mm	350 mm	54 (sous vide)	081987	38.20
Ø 4.0 mm	350 mm	6	066748	11.50
Ø 4.0 mm	350 mm	96	081932	87.35
Ø 4.0 mm	350 mm	38 (sous vide)	081994	38.20

ÉLECTRODES ACIER 600 HB
 RECHARGEMENT

Classification
 EN 14700 : E Fe 2
 DIN 8555 : E2-UM-60

Diamètre	Longueur	Nbr Électrodes	N° Article	Prix
Ø 2.5 mm	350 mm	46	081543	54.60
Ø 3.2 mm	450 mm	22	081574	46.80
Ø 4.0 mm	450 mm	14	081581	46.80
Ø 3.2 mm	450 mm	141	081529	269.10
Ø 4.0 mm	450 mm	90	081512	261.30



ÉLECTRODES RUTILE UNIVERSELLE (6013)

ACIERS NON ALLIÉS

Classification

EN ISO 2560-A : E 42 0 RC 1 1
AWS A 5.1 : E6013

Diamètre	Longueur	Nbr Électrodes	N° Article	Prix
Ø 1.6 mm	300 mm	17	084315	14.10
Ø 1.6 mm	300 mm	50	084414	28.90
Ø 2.0 mm	350 mm	13	084322	11.-
Ø 2.0 mm	350 mm	50	084421	25.20
Ø 2.5 mm	350 mm	11	084339	11.20
Ø 2.5 mm	350 mm	50	084438	31.20
Ø 3.2 mm	350 mm	9	084346	12.-
Ø 3.2 mm	350 mm	50	084445	35.10
Ø 4.0 mm	350 mm	8	084353	15.60
Ø 4.0 mm	350 mm	50	084452	53.30



ÉLECTRODES RUTILE UNIVERSELLE (6013)

ACIERS NON ALLIÉS

Classification

EN ISO 2560-A : E 42 0 RC 1 1
AWS A 5.1 : E6013

Diamètre	Longueur	Nbr baguettes	N° Article	Prix
Ø 2.0 mm	350 mm	355	085022	70.60
Ø 2.5 mm	350 mm	230	085039	58.-
Ø 3.2 mm	350 mm	165	085046	60.80
Ø 4.0 mm	350 mm	110	085053	66.-



ÉLECTRODES RUTILE UNIVERSELLE (6013)

ACIERS NON ALLIÉS

Classification

EN ISO 2560-A : E 42 0 RC 1 1
AWS A 5.1 : E6013

Diamètre	Longueur	Nbr Électrodes	N° Article	Prix
Ø 2.5 mm	350 mm	252	086005	75.30
Ø 3.2 mm	350 mm	172	086012	62.-
Ø 4.0 mm	350 mm	117	086029	84.25



ÉLECTRODES RUTILE UNIVERSELLE (6013)

ACIERS NON ALLIÉS

Classification

EN ISO 2560-A : E 42 0 RC 1 1
AWS A 5.1 : E6013

Diamètre	Longueur	Nbr Électrodes	N° Article	Prix
Ø 2.5 mm	350 mm	75	081598	28.50
Ø 3.2 mm	350 mm	57	081604	28.10



ÉLECTRODES RUTILE UNIVERSELLE (6013)

ACIERS NON ALLIÉS

Classification

EN ISO 2560-A : E 42 0 RC 1 1
AWS A 5.1 : E6013

Diamètre	Longueur	Nbr baguettes	N° Article	Prix
Ø 1.6 mm	300 mm	210	085114	53.45
Ø 2.0 mm	350 mm	155	085121	33.15
Ø 2.5 mm	350 mm	110	085138	29.25
Ø 3.2 mm	350 mm	70	085145	28.10
Ø 4.0 mm	350 mm	47	085152	30.10



ÉLECTRODES FONTE (FERRO-NICKEL) FONTES

Classification

EN ISO 1071 : EC NiFe-Cl
AWS A 5.15 : E Ni Fe Cl 3
DIN 8573 : E NiFe 1 BG 13

Diamètre	Longueur	Nbr Électrodes	N° Article	Prix
Ø 2.5 mm	350 mm	12	083332	39.40
Ø 3.2 mm	350 mm	9	083349	47.20
Ø 3.2 mm	550 mm	156	081956	442.-



ÉLECTRODES TUNGSTÈNE WP (PUR)

Alu

Classification

EN26848
ISO 6848

Diamètre	Longueur	Nbr Électrodes	N° Article	Prix
Ø 1.6 mm	150 mm	10	044555	25.30
Ø 2.0 mm	150 mm	10	046719	42.40
Ø 2.4 mm	150 mm	10	044579	54.60
Ø 3.2 mm	150 mm	10	046726	87.60



Affûteur d'électrode tungstène WAG 40

Inclus : Valise 1'534.-
adaptateurs électrodes Ø1.6 - Ø2.4 - Ø3.2
filtre poussière et disque diamanté Ø40

045415

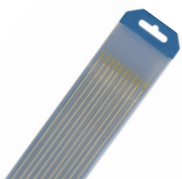

ÉLECTRODES TUNGSTÈNE WL15 (LANTHANE)

Acier/Inox/Alu

Classification

EN26848
ISO 6848

Diamètre	Longueur	Nbr Électrodes	N° Article	Prix
Ø 1.6 mm	150 mm	10	045330	27.10
Ø 2.0 mm	150 mm	10	045347	41.40
Ø 2.4 mm	150 mm	10	045354	54.90
Ø 3.2 mm	150 mm	10	045361	93.60



ÉLECTRODES TUNGSTÈNE WL20 (LANTHANE)

Acier/Inox/Alu

Classification

EN26848
ISO 6848

Diamètre fil	Longueur	Nbr Électrodes	N° Article	Prix
Ø 1.6 mm	150 mm	10	037137	32.-
Ø 2.0 mm	150 mm	10	037120	46.30
Ø 2.4 mm	150 mm	10	037144	63.70
Ø 3.0 mm	150 mm	10	037151	103.20
Ø 3.2 mm	150 mm	10	037168	108.70
Ø 4.0 mm	150 mm	10	037175	177.85

← sommaire



Masque LCD TECHNO
9/13 TRUE COLOR

065048 **109.-**



Masque LCD ERGOTECH
5-9/9-13 G SILVER

068650 **223.-**



Masque LCD ALIEN
TRUE COLOR XXL

068698 **253.-**



Masque LCD PANORA-
MIC 3XL

037281 **365.-**

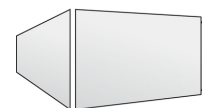

Kit 5 écrans int. - PA-
NORAMIC 3XL (écrans
central + 2 latéraux)

037304 **41.35**



3 écrans visière ext. - PA-
NORAMIC 3XL

037311 **32.80**



5 Écrans externes 110 x
90 (TECHNO - MASTER
11 - FLIP-FLAP)

040816 **18.20**



5 Écrans internes 95,5 x
50,5 (TECHNO 9/13)

040854 **12.70**

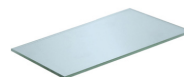

20 Écrans externes
103,5 x 47 (Vision 9/13)

042766 **34.-**



5 Écrans internes 104 x
96 (SPACEVIEW)

043596 **17.75**

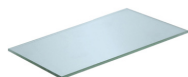

10 Écrans externes 114
x 133 (GYSMATIC - ER-
GOTECH - SPACEVIEW)

043893 **33.80**



Masque facial anti-pro-
jection

042865 **32.-**



Torche MIG/MAG 150 A
acier (MB15) - 3 m

041424 **185.-**



Torche MIG/MAG GRIP
150 A acier (MB15) - 3 m

043268 **229.30**



Torche MIG/MAG GRIP
250 A acier (MB25) - 3 m

040700 **261.30**



Torche MIG/MAG GRIP
250 A acier (MB25) - 4 m

040922 **250.-**



Torche MIG/MAG GRIP
350 A acier (MB36) - 3 m

040687 **307.60**



Torche MIG/MAG GRIP
350 A acier (MB36) - 4 m

040946 **327.-**



Torche MIG/MAG GRIP
300 A acier (MB240) - 3
m (refroidi.liquide)

040694 **490.75**



Torche MIG/MAG GRIP
300 A alu (MB240) - 3 m
(refroidi.liquide)

040748 **520.-**



Torche PUSH-PULL 160
A (MB15) - 4 m

044111 **1'502.80**



Torche PUSH-PULL 220
A (MB25) - 4 m

046283 **1'547.-**



Torche TIG double
bouton SR26DB - 4 m
(connexion 35/50 - DIN)

046054 **354.90**



Torche TIG double
bouton SR20DB - 4 m
(connexion 35/50 - DIN)

046061 **362.70**



Torche MIG/MAG
aspirante 150 A acier
(RAB15) - 3 m

043251 **811.20**

← sommaire



Coffret consommables
Torche TIG SR9

044654 **36.90**



Coffret consommables
Torche TIG SR17 / 18 / 26

044678 **52.65**



Coffret consommables
Torche TIG SR20

044685 **50.90**



3 Buses céramique N°7
Ø 11 pour SR9 / 20

038363 **25.-**



3 Buses céramique N°10
Ø 16 pour SR9 / 20

038370 **31.-**



3 Buses céramique N°5
Ø 8 pour SR9 / 20

038356 **25.-**



3 Buses céramique N°4
Ø 6,5 pour SR9 / 20

044876 **21.-**



3 Buses céramique N°6
Ø 9,5 pour SR9 / 20

044883 **25.-**



3 Buses céramique N°8
Ø 12,5 pour SR9 / 20

045170 **25.-**



3 Pincés étou Ø 1,6 pour
SR9 / 20

044852 **23.-**



3 Pincés étou Ø 2,4 pour
SR9 / 20

044869 **23.-**



3 Pincés étou Ø 2,4 pour
SR17 / 18 / 26

045019 **25.-**



3 Pincés étou Ø 3,2 pour
SR20

045255 **24.50**



3 Supports collet Ø 1,6
pour SR17 / 18 / 26

044968 **31.20**



3 Supports collet Ø
2/2,4 pour SR17 / 18 / 26

044975 **31.20**



3 Supports collet Ø 3,2
pour SR17 / 18 / 26

045118 **31.20**



Bague isolante pour
SR9 / 20

044890 **10.35**



Bague isolante pour
SR17 / 18 / 26

045040 **10.35**



Baisolante diffuseur
PRO pour SR17 / 18 / 26

045095 **16.-**



Coiffe longue pour
SR17 / 18 / 26

044951 **15.-**



Coiffe courte pour
SR17 / 18 / 26

044944 **11.-**

← sommaire

Torche Acier Ø0.6



10 Tubes contact Ø 0,6
/ M6 pour torches 150 /
250 / 300 A

041905 **48.-**

Torche Acier Ø0.8



10 Tubes contact Ø 0,8 /
M6 pour torche 150 A

041912 **48.-**

Torche Acier Ø0.8



10 Tubes contact Ø 0,8
/M6 pour torches 250
/ 300 A

041950 **52.-**

Torche Acier Ø0.8



10 Tubes contact Ø 0,8
/M8 pour torches 350 /
450 / 500 A

041790 **56.-**

Torche Alu Ø0.8



10 Tubes contact Ø 0,8
/M6 pour torches 150 /
250 A - Spécial alu

041059 **48.-**

Torche Acier Ø1.0



10 Tubes contact Ø 1,0 /
M6 pour torche 150 A

041929 **48.-**

Torche Acier Ø1.0



10 Tubes contact Ø 1,0
/M6 pour torches 250
/ 300 A

041967 **48.-**

Torche Acier Ø1.0



10 Tubes contact Ø 1,0
/M8 pour torches 350 /
450 / 500 A

419803 **52.-**

Torche Alu Ø1.0



10 Tubes contact Ø 1,0
/M6 pour torches 150 /
250 / 300 A - Spécial alu

041066 **56.-**

Torche Alu Ø1.0



10 Tubes contact Ø 1,0
/M8 pour torches 350 /
500 A - Spécial alu

419766 **64.-**

Torche Acier Ø1.2



10 Tubes contact Ø 1,2 /
M6 pour torche 150 A

040144 **48.-**

Torche Acier Ø1.2



10 Tubes contact Ø 1,2
/M6 pour torches 250
/ 300 A

041974 **48.-**

Torche Acier Ø1.2



10 Tubes contact Ø 1,2
/M8 pour torches 350 /
450 / 500 A

419810 **52.-**

Torche Alu Ø1.2



10 Tubes contact Ø 1,2
/M6 pour torches 150 /
250 / 300 A - Spécial alu

041073 **56.-**

Torche Alu Ø1.2



10 Tubes contact Ø 1,2
/M8 pour torches 350 /
500 A - Spécial alu

419773 **64.-**

Torche 150A



10 Ressorts buse pour
torche 150 A (MB15)

042988 **45.-**

Torche 250A



5 Ressorts buse pour
torche 250 A (MB25)

042995 **28.-**

Torche 350A



3 Diffuseurs pour torche
350 A (MB36)

043008 **20.50**

Torche 300A



3 Diffuseurs pour torche
300 A (MB240) refroidie
eau

043589 **18.20**

Torche 500A



3 Diffuseurs pour torche
500 A (MB501) refroidie
eau

043022 **21.15**

Torche 150A



5 Supports tube contact
M6 pour torche 150 A
(MB15)

042902 **85.-**

Torche 250A



5 Supports tube contact
M6 pour torche 250 A
(MB25)

042919 **39.-**

Torche 350A



5 Supports tube contact
M8 pour torche 350 A
(MB36)

042926 **85.-**

Torche 300A



5 Supports tube contact
M6 pour torche 300 A
(MB240) refroidie eau

043541 **47.50**

Torche 500A



5 Supports tube contact
M8 pour torche 500 A
(MB501) refroidie eau

042940 **88.-**

← sommaire

Torche 150A



Buse 150 A pour soudage sans gaz (pour fil Ø 0,9)

041868 **29.-**

Torche 150A



3 Buses coniques Ø12 pour torche 150 A (MB15) L 53mm

041875 **33.-**

Torche 150A



3 Buses cylindriques Ø 16 pour torche 150 A (MB15) L 53mm

046214 **33.-**

Torche 250A



3 Buses coniques Ø15 pour torche 250 A (MB25) L 57mm

041882 **38.-**

Torche 300A (EAU)



3 Buses coniques Ø12 pour torche 300 A (MB240) L 63.5mm

043534 **38.-**

Torche 300A



3 Buses cylindriques Ø 17 pour torche 300 A (MB240) L 63.5mm

046221 **54.-**

Torche 350A



3 Buses coniques Ø16 pour torche 350 A (MB36) L 84mm

041783 **63.-**

Torche 450A



3 Buses coniques Ø19 pour torche 450 A (MB45) L 72mm

041981 **72.-**

Torche 500A (EAU)



3 Buses coniques Ø16 pour torche 500 A (MB501) L 76mm

042315 **72.-**



Gaine métal 3 m pour fil acier Ø 1,0 / 1,2 - Rouge

041608 **27.95**



Gaine métal 4 m pour fil acier Ø 1,0 / 1,2 - Rouge

041844 **31.85**



Gaine métal 3 m pour fil acier Ø 1,2 / 1,6 - Jaune

418417 **36.-**



Gaine métal 4 m pour fil acier Ø 1,2 / 1,6 - Jaune

418424 **41.-**



Gaine téflon 3 m pour fil alu Ø 1,0 / 1,2 - Rouge

041585 **42.50**



Gaine téflon 4 m pour fil alu Ø 1,0 / 1,2 - Rouge

044067 **54.60**



Tous les consommables indispensables pour votre torche MIG 150A dans un coffret :

- 5 tubes contact Ø0,6 M6 acier / inox
- 5 tubes contact Ø0,8 M6 acier/inox
- 5 tubes contact Ø0,8 M6 Alu
- 3 supports tube contact 150 A
- 5 ressorts pour buse
- 3 buses 150 A

Coffret consommables torche MIG/MAG 150 A (MB15)

041226 **98.-**



Tous les consommables indispensables pour votre torche MIG 250A dans un coffret :

- 5 tubes contact Ø0,8 M6 acier / inox
- 5 tubes contact Ø1 M6 acier/inox
- 5 tubes contact Ø1 M6 Alu
- 3 supports tube contact
- 5 ressorts pour buse
- 3 buses

Coffret consommables torche MIG/MAG 250 A (MB25)

041233 **120.-**



Tous les consommables indispensables pour votre torche MIG 350A dans un coffret :

- 5 tubes contact Ø1 M8 acier / inox
- 5 tubes contact Ø1,2 M8 acier/inox
- 5 tubes contact Ø1 M8 Alu
- 5 tubes contact Ø1,2 M8 Alu
- 3 diffuseurs 350A
- 3 buses 350 A

Coffret consommables torche MIG/MAG 350 A (MB36)

041417 **138.-**

← sommaire



Torche plasma manuelle
MT-70 - 6m - sans
consommables

037502 **599.-**



Coffret consommables
20/70 A torche MT-70

037540 **184.80**

Il contient:
- 1 diffuseur (037557)
- 3 électrodes (037564)
- 3 tuyères 45A (037571)
- 3 tuyères 70A (037588)
- 1 buse (037601)
- 1 patin coupage (037625)



1 diffuseur 20/70A -
torche plasma MT/AT-70

037557 **42.-**



2 diffuseurs FLAT CUT-
TING 40/70A - torche
MT-70

074736 **105.20**



1 buse 20/70A - torche
plasma MT/AT-70

037601 **52.-**



1 buse FLAT CUTTING
40/70A - torche MT-70

074873 **99.-**



5 électrodes 20/70A -
torche plasma MT/AT-70

037564 **54.-**



5 électrodes longues
20/70A - torche plasma
MT-70

067189 **81.-**



5 tuyères coupage 70A -
torche plasma MT/AT-70

037588 **39.90**



5 Tuyères gougeage 70
A pour torche MT-70

037595 **73.80**



1 patin coupage 20/70A
- torche plasma MT-70

037625 **38.-**



1 patin gougeage 70 A
pour torche MT-70

037632 **35.10**



Coffret consommables
torche plasma TPT40

039957 **86.40**

Il contient:
- 1 buse (040236)
- 1 diffuseur (040175)
- 3 tuyères (040212)
- 3 électrodes (040168)



Torche plasma manuelle
TPT40 - 4m - avec
consommables

060753 **204.-**



2 diffuseurs - torches
plasma MT25K/TPT25/
MT35K/TPT35/TPT40

040236 **34.50**



4 buses - torche plasma
TPT40

040236 **69.50**



4 buses - torches
plasma MT25K/TPT25/
TPT35

040182 **69.50**



Bague de maintien
PRECISIONCUT 45 A
pour torche MT-125

039322 **19.80**



10 électrodes - torches
plasma MT25K/TPT25/
MT35K/TPT40

040168 **59.40**



10 tuyères - torches
plasma TPT25/MT35K/
TPT40

040212 **49.30**

← sommaire



Boîte consommables
DENT BOX BAR

050037 **145.-**



Boîte consommables
DENT BOX CONSUMABLES

051515 **111.80**



Boîte consommables
DENT EASY

053632 **280.80**



Boîte consommables
SPOTTER BOX PRO

050075 **254.80**



Boîte de goujons acier
pour SPOT ARCPULL

059443 **312.-**



Électrode de soudage
fil ondulé

049789 **26.50**



Électrode pour anneaux

050655 **42.-**



Électrode à molette
pour pointeuse inverser

050310 **41.60**



Électrode pour rivets
M4 Ø 16

049277 **18.-**



Électrode point de
chauffe Ø 16

049567 **21.85**



5 Électrodes carbone
chauffe tôle Ø 10 x 300

049468 **65.50**



Électrode Ø 16 pour
rondelles 8 x 16

049574 **17.20**



Électrode Ø 16 pour
rivets 3 x 4,5

049604 **18.70**



Mono crochet

051218 **24.45**



50 Fils ondulés

049727 **75.-**



X 100

100 Anneaux de tirage
droit

050648 **75.-**



X 50

50 Anneaux de tirage
torsadés

050631 **75.-**



20 Étoiles tire-clou
cuivrées

052239 **56.-**



5 Tiges filetées cuivrées
pour masse magnétique

055438 **90.-**



100 Rondelles Ø 8 x 16

049444 **29.-**



100 goujons filetés
acier M4x16 pour SPOT
ARCPULL

059603 **24.50**



100 Goujons filetés acier
M5 x 18

049383 **39.-**



100 Goujons auto filetants
acier Ø 5 x 12

049413 **26.-**



100 Goujons auto filetants
acier Ø 5 x 18

049420 **28.-**



100 Clous Ø 2 pour
soudage MIG

041561 **29.-**

← sommaire



Boîte de consommables
ALU BOX STANDARD

050020 **130.-**



Boîte d'anneaux alu
ep. 1,0 mm pour SPOT
ARCPULL

059412 **184.30**



Boîte d'anneaux alu
ep. 1,5 mm pour SPOT
ARCPULL

059429 **204.75**



Boîte de goujons alu
pour SPOT ARCPULL

059436 **279.50**



Boîte consommables
ARCPULL RIVET BOX

064584 **364.-**



2 Mandrin porte goujon
M4

049000 **45.-**



Mandrin porte goujon
M5

048157 **28.10**



Mandrin porte goujon
M6

048164 **29.25**



100 anneaux droits N°1 Al-Special
059535 **92.-**

100 anneaux droits N°2 AlMg3
059498 **83.-**

100 anneaux droits N°3 AlMgSi
059450 **90.-**

épaisseur 1,0 mm
pour arc tiré



50 anneaux torsadés N°1 Al-Special
059542 **78.30**

50 Anneaux torsadés N°2 AlMg3
059504 **78.30**

50 anneaux torsadés N°3 AlMgSi
059467 **76.70**

épaisseur 1,0 mm
pour arc tiré



100 anneaux droits N°4 Al-Special
059559 **75.-**

100 anneaux droits N°5 AlMg3
059511 **85.-**

100 anneaux droits N°6 AlMgSi
059474 **98.-**

épaisseur 1,5 mm
pour arc tiré



5 Anneaux de tirage
pour goujons alu M4

050297 **24.-**



50 anneaux torsadés N°4 Al-Special
059566 **75.-**

50 anneaux torsadés N°5 AlMg3
059528 **91.85**

50 anneaux torsadés N°6 AlMgSi
059481 **87.75**

épaisseur 1,5 mm
pour arc tiré



200 goujons filetés M4x12mm
050273 **46.-**

1000 goujons filetés M4x12mm
050129 **166.-**

100 goujons filetés M5x12mm
048140 **27.20**

AlMg3
pour décharge capacitive

100 goujons filetés M6x12mm
048133 **35.30**



Porte-anneau pour pistolet
SPOT ARCPULL

059610 **96.-**



200 goujons filetés M4x12mm
050280 **58.-**

1000 goujons filetés M4x12mm
050136 **210.-**

100 goujons filetés M5x12mm
048126 **35.30**

AlSi12
pour décharge capacitive

100 goujons filetés M6x12mm
048003 **44.60**



100 goujons filetés M4x16mm
059573 **28.-**

100 goujons filetés M5x16mm
059580 **34.30**

100 goujons filetés M6x16mm
059597 **35.35**

AlMg3
pour arc tiré

← sommaire



Boîte de 6 x 50 rivets autopoinceurs (Ø 3.3 & 5.3 mm)

048706 **110.-**



200 Rivets acier auto-poinçonneurs Ø 3,3 x 3,5 mm

048232 **45.25**



200 Rivets acier auto-poinçonneurs Ø 3,3 x 4,0 mm

048249 **52.65**



100 Rivets acier auto-poinçonneurs Ø 5,3 x 4,0 mm

048256 **33.15**



100 Rivets acier auto-poinçonneurs Ø 5,3 x 5,0 mm

048263 **35.10**



100 Rivets acier auto-poinçonneurs Ø 5,3 x 6,0 mm

048270 **33.55**



100 Rivets acier auto-poinçonneurs Ø 5,3 x 7,0 mm

048638 **33.55**



100 Rivets acier auto-poinçonneurs Ø 5,3 x 8,0 mm

048225 **33.55**



100 Rivets acier auto-poinçonneurs Ø 5,3 x 9,0 mm

048645 **44.85**



assortiment de 250 agrafes pour réparations pare-chocs

052413 **110.-**



100 Agrafes angle interne étroit (V)

047990 **32.-**



100 Agrafes alignement de fissures (U)

047983 **32.-**



100 Agrafes fissure importante (N)

047976 **32.-**



100 Agrafes angle interne (W)

047969 **36.-**



100 Agrafes angle externe (M)

047952 **36.-**



2 Grilles inox de renfort 25 x 12,5 cm

052949 **30.-**



10 Baguettes universelles de brasage des plastiques

052956 **48.-**



Bâtonnet colle blanche (10pcs) 20cm

07506200 **25.-**



Bâtonnet colle noir (10pcs) 20cm

07506100 **25.-**

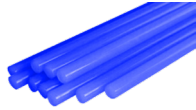

Bâtonnet colle bleu (10pcs) 20cm

07506105 **50.-**

[← sommaire](#)

Écran de protection
OPTI 200.O (Orange CE)

060227 **229.60**



Écran de protection
OPTI 200.G (Vert T9)

060463 **229.60**



Couverture anti-chaueur
PROTEC 1200

050204 **279.50**



Couverture de protec-
tion meulage PROTEC
550

050495 **115.-**



Couverture anti-chaueur
PROTEC 1300

053595 **270.-**



Couverture anti-chaueur
PROTEC 1300L

060500 **280.-**



Thermomètre infra-
-rouge à visée laser -
émissivité réglable

079922 **69.-**



Fer à souder 60 W

040373 **44.50**



Fer à souder 100 W
super instantané

040397 **93.70**



Support magnétique
porte-électrode

038028 **29.00**



Masque respiratoire
lux FFP3 (taille M/L)

037014 **65.-**



2 Filtres FFP3 pour
masques respiratoires
lux

037038 **28.-**



20 Masques respi-
ratoires FFP1 (taille
unique)

043916 **58.50**



Lunettes soudage
chalumeau teinte 5 -
brochable

042803 **31.-**



Lunettes soudage cha-
lumeau relevable teinte
5 - brochable

042858 **24.60**



Lunettes de protection
lux incolore - bro-
chable

047778 **25.90**



Lunettes de protection
lux jaune - brochable

047792 **24.90**



Lunettes de meulage -
brochable

042810 **12.10**



Veste de soudure en
croute de cuir - taille xl

037663 **115.-**



Tablier multi-usage en
croute de cuir

045200 **35.-**



Gants de soudage PRO
TIG (taille 10)

045194 **22.50**



Gants de soudage PRO
TIG EXTRA (taille 10)

045323 **30.-**



Gants de soudage
renforcés (taille 10)

045873 **30.00**



Gants de manuten-
tion haute résistance
(taille 9)

045910 **68.50**



Gants de manipulation
haute dextérité
(taille 10)

045934 **65.65**



CAR MANUFACTURER REQUIREMENTS

EXIGENCES CONSTRUCTEUR - ANFORDERUNGEN DES AUTOMOBILHERSTELLERS
- REQUISITI DEL PRODUTTORE DI AUTOMOBILI

An example of new generation car body
• Exemple de carrosserie nouvelle génération
• Beispiel einer Karosserie der neuen Generation
• Esempio di carrozzeria di nuova generazione

- HSS - HLE
- Bore - Boron
- VHSS - THLE
- Aluminium
- UHSS - UHLE

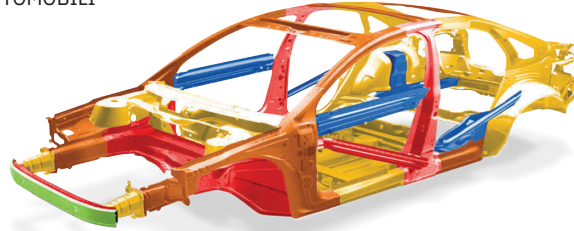

MIG/MAG PLUG WELDING - Bouchonnage MIG/MAG

UHSS + UHSS (2.5 + 2.5 mm)

1300 kg

Non-compliant with car manufacturer requirements
- Non conforme aux exigences constructeur

VS

Youtube

RESISTANCE SPOT WELDING - Soudure par résistance

UHSS + UHSS (2.5 + 2.5 mm)

3300 kg

Same mechanical resistance as original
- Même résistance mécanique qu'un point d'origine

INVERTER machine

MANUFACTURER APPROVALS / COMPLIANCE

HOMOLOGATIONS PRODUITS - PRODUKT HOMOLOGATIONEN - PRODOTTI APPROVATI



Product	Volkswagen Group	Jeep	Ford	GM	TATA	BECHER	KIA	Mercedes	smart	Volvo	Infiniti	Land Rover	Ford USA	Honda USA	NIO	LYNK&CO	BYD
DENT PULLER																	
GYSPOT 26.02/27.02																	
GYSPOT 34.02/04, 36.02/04, 39.02/04, PRO230/400, EXPERT 200/230/400	•	•	•	•	•	•	•	•	•	•	•	•	•	•	•	•	•
Workstations	•	•	•	•	•	•	•	•	•	•	•	•	•	•	•	•	•
GYSPOT ALU FV	•	•	•	•	•	•	•	•	•	•	•	•	•	•	•	•	•
GYSPOT ARCPULL 200	•	•	•	•	•	•	•	•	•	•	•	•	•	•	•	•	•
RESISTANCE SPOT WELDER																	
GYSPOT BP-LX	•	•	•	•	•	•	•	•	•	•	•	•	•	•	•	•	•
GYSPOT BP GENIUS	•	•	•	•	•	•	•	•	•	•	•	•	•	•	•	•	•
GYSPOT PTI-s7	•	•	•	•	•	•	•	•	•	•	•	•	•	•	•	•	•
GYSPOT PTI PREMIUM PRO	•	•	•	•	•	•	•	•	•	•	•	•	•	•	•	•	•
GYSPOT PTI GENIUS	•	•	•	•	•	•	•	•	•	•	•	•	•	•	•	•	•
GYSPOT PTI NEO, MASTER	•	•	•	•	•	•	•	•	•	•	•	•	•	•	•	•	•
GYSPOT PTI EXPERT	•	•	•	•	•	•	•	•	•	•	•	•	•	•	•	•	•
VAS 821 101 - Spot Welder	•	•	•	•	•	•	•	•	•	•	•	•	•	•	•	•	•
RIVETING																	
GYSPRESS																	
E1 GYS AUTO	•	•	•	•	•	•	•	•	•	•	•	•	•	•	•	•	•
E2, E3 GYS AUTO	•	•	•	•	•	•	•	•	•	•	•	•	•	•	•	•	•
P1, P2, P3 GYS AUTO	•	•	•	•	•	•	•	•	•	•	•	•	•	•	•	•	•
MIG / MAG																	
AUTOPULSE 220-M1	•	•	•	•	•	•	•	•	•	•	•	•	•	•	•	•	•
AUTOPULSE 220-M2	•	•	•	•	•	•	•	•	•	•	•	•	•	•	•	•	•
AUTOPULSE 220-M3	•	•	•	•	•	•	•	•	•	•	•	•	•	•	•	•	•
AUTOPULSE 320-T1	•	•	•	•	•	•	•	•	•	•	•	•	•	•	•	•	•
AUTOPULSE 320-T3	•	•	•	•	•	•	•	•	•	•	•	•	•	•	•	•	•
VAS 821 005 - Pulse MIG	•	•	•	•	•	•	•	•	•	•	•	•	•	•	•	•	•
VAS 821 00580 023	•	•	•	•	•	•	•	•	•	•	•	•	•	•	•	•	•
PLASMA																	
EASYCUT 40	•	•	•	•	•	•	•	•	•	•	•	•	•	•	•	•	•
CUTTER K25, K35	•	•	•	•	•	•	•	•	•	•	•	•	•	•	•	•	•
EASYCUT 30FV, CUTTER 45CT	•	•	•	•	•	•	•	•	•	•	•	•	•	•	•	•	•
GYSDUCTION AUTO	•	•	•	•	•	•	•	•	•	•	•	•	•	•	•	•	•

Homologated by car manufacturers

Meets the specifications of car manufacturers

